

BeoVision 9

Οδηγός

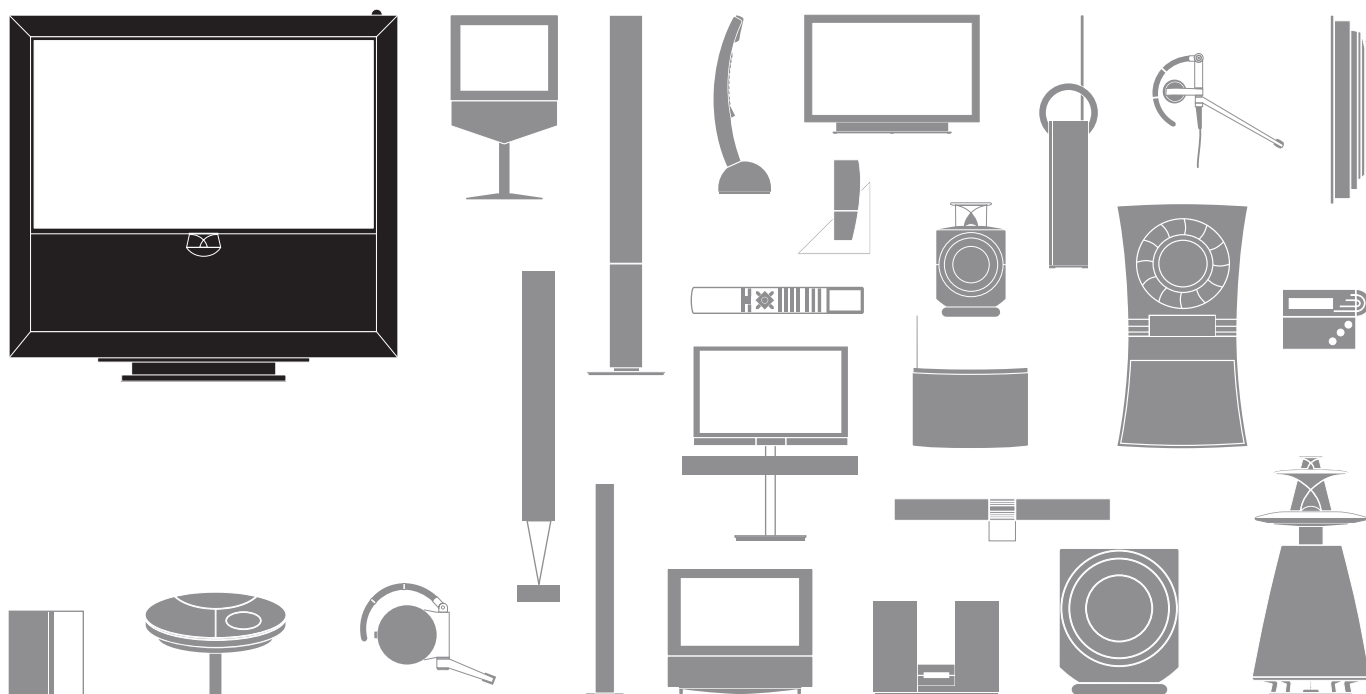

Σημεία προσοχής

- Βεβαιωθείτε ότι η συσκευή είναι εγκατεστημένη, τοποθετημένη και συνδεδεμένη σύμφωνα με τις οδηγίες αυτού του Οδηγού.
- Τοποθετείτε πάντοτε τη συσκευή σας σε σταθερή και επίπεδη επιφάνεια. Για την αποφυγή τραυματισμού, χρησιμοποιήστε μόνο βάσεις και προσαρτήματα τοίχου εγκεκριμένα από την Bang & Olufsen!
- Μην τοποθετείτε αντικείμενα πάνω στη συσκευή σας.
- Μην υποβάλλετε τη συσκευή σε υψηλή υγρασία, βροχή ή πηγές θερμότητας.
- Η συσκευή είναι σχεδιασμένη για χρήση μόνο σε εσωτερικούς, ξηρούς, οικιακούς χώρους. Χρησιμοποιήστε τη συσκευή σε πεδίο θερμοκρασιών 10–35°C και σε υψόμετρο μέχρι τα 1500 m.
- Μην τοποθετείτε την τηλεόραση σε άμεσο ηλιακό φως, καθώς κάτι τέτοιο μπορεί να επηρεάσει την ευαισθησία του δέκτη του τηλεχειριστηρίου.
- Αφήστε αρκετό χώρο γύρω από τη συσκευή για επαρκή αερισμό.
- Μην συνδέσετε καμία από τις συσκευές του συστήματός σας στο ρεύμα πριν συνδέσετε όλα τα καλώδια.
- Μην προσπαθήσετε να αποσυναρμολογήσετε τη συσκευή μόνοι σας. Αφήστε τέτοιου είδους εργασίες στο εξειδικευμένο προσωπικό του σέρβις.
- Μπορείτε να απενεργοποιήσετε εντελώς τη συσκευή μόνο αποσυνδέοντάς την από την πρίζα τοίχου.



Αγαπητέ Πελάτη

Αυτός ο Οδηγός περιέχει πληροφορίες σχετικά με την καθημερινή χρήση της συσκευής σας Bang & Olufsen και σχετικά με τη σύνδεση και το χειρισμό εξωτερικών συσκευών. Θεωρούμε δεδομένο ότι το προσωπικό του καταστήματος θα παραδώσει, θα εγκαταστήσει και θα ρυθμίσει το προϊόν σας.

Στην ιστοσελίδα της Bang & Olufsen, www.bang-olufsen.com, μπορείτε να βρείτε επιπλέον πληροφορίες καθώς και συχνές ερωτήσεις και απαντήσεις (FAQ) σχετικά με το προϊόν σας.

Κατά το σχεδιασμό και την ανάπτυξη των προϊόντων Bang & Olufsen, λαμβάνουμε προσεκτικά υπόψη τις ανάγκες του χρήστη. Γι' αυτό θα θέλαμε να αφιερώσετε λίγο χρόνο για να μας πείτε τις εμπειρίες σας από το προϊόν σας.

Επισκεφθείτε την ιστοσελίδα μας στη διεύθυνση ...
www.bang-olufsen.com

ή γράψτε στη διεύθυνση:

Bang & Olufsen a/s
BeoCare
Peter Bangs Vej 15
DK-7600 Struer

ή στείλτε φαξ:

Bang & Olufsen
BeoCare
+45 9785 3911 (fax)

Περιεχόμενα

4	Παρακολούθηση τηλεόρασης
6	Teletext
8	HDR – Παύση και επανάληψη
10	HDR – Εγγραφές
12	Πρόσβαση στο BeoMaster 5
15	BeoLink
25	Προηγμένη χρήση
43	Εγκατάσταση – ρύθμιση

Οι τεχνικές προδιαγραφές, τα χαρακτηριστικά και η χρήση τους υπόκεινται σε μεταβολή χωρίς προειδοποίηση.

Πώς να χρησιμοποιείτε το τηλεχειριστήριό σας

Μπορείτε να χειρίζεστε την τηλεόρασή σας με το Beo5 ή το Beo4. Οι οδηγίες που παρουσιάζονται σε αυτόν τον Οδηγό βασίζονται κυρίως στο Beo5.

Χειρισμός του Beo5

- TV** Εικονικό πλήκτρο, αγγίξτε την οθόνη για να το επιλέξετε*¹
Ενεργοποίηση πηγής ή επιλογή λειτουργίας
- ↺** Επιστροφή προς τα πίσω μέσω των οθονών του Beo5
- ⌒** Ανάκληση πλήκτρων SCENE, όπως Zones ή Speaker
Πιέστε ξανά για επιστροφή
- +** Ανάκληση αριθμών για επιλογή καναλιού ή εγγραφής
Πιέστε ξανά για επιστροφή
- STOP** Επιστροφή προς τα πίσω μέσω των μενού ή πιέστε μία φορά για παύση της αναπαραγωγής και δύο φορές για διακοπή
- PLAY** Έναρξη αναπαραγωγής
- BACK** Πλήρης έξοδος από τα μενού
- ⬅️➡️** Επιλογή λειτουργιών με συγκεκριμένο χρώμα*²
Πιέστε τον τροχό της έντασης δίπλα στο κάθε χρώμα
- ⦿** Γυρίστε το για ρύθμιση της έντασης
Για σίγαση του ήχου, γυρίστε το γρήγορα προς τα αριστερά
- GO** Πιέστε το κεντρικό πλήκτρο για αποδοχή και αποθήκευση των ρυθμίσεων
- ⏪ ⏩** Μετακίνηση μεταξύ μενού οθόνης
- ⏮ ⏭** Αναζήτηση προς τα πίσω ή προς τα εμπρός
Εγγραφές
- ⏴ ⏵** Μετακίνηση μεταξύ κομματιών ή σταθμών
Κρατήστε πιεσμένο για συνεχή μετακίνηση
- Αναμονή

Χειρισμός του Beo4

- TV** Η οθόνη του Beo4 εμφανίζει την ενεργοποιημένη πηγή ή λειτουργία
- TV** Ενεργοποίηση της τηλεόρασης*³
- V MEM** Ενεργοποίηση της συσκευής εγγραφής σκληρού δίσκου
- RECORD** Πιέστε δύο φορές για την έναρξη μιας εγγραφής
- 0-9** Επιλογή καναλιών και εισαγωγή πληροφοριών στα μενού της οθόνης
- MENU** Ανάκληση του κύριου μενού της ενεργής πηγής
- TEXT** Ενεργοποίηση του teletext
- ⏪ ⏩** Αναζήτηση προς τα πίσω ή προς τα εμπρός ή μετακίνηση στα μενού
- GO** Αποδοχή και αποθήκευση ρυθμίσεων και έναρξη αναπαραγωγής
- ⏴ ⏵** Μετακίνηση μεταξύ καναλιών ή μετακίνηση στα μενού
Κρατήστε για συνεχή μετακίνηση
- ⬅️➡️** Επιλογή λειτουργιών με συγκεκριμένο χρώμα
- ⏴** Ρύθμιση έντασης
Για σίγαση, πιέστε στο μέσον του πλήκτρου
- LIST** Εμφάνιση πρόσθετων 'πλήκτρων' στο Beo4
Πιέστε επανειλημμένα για να αλλάξετε 'πλήκτρα'
- STOP** Επιστροφή προς τα πίσω μέσω των μενού ή πιέστε μία φορά για παύση της αναπαραγωγής και δύο φορές για διακοπή
- EXIT** Έξοδος από τα μενού
- Αναμονή

Χρήσιμες συμβουλές

- ¹***Σχετικά με τα πλήκτρα** Τα πλήκτρα με ανοικτό γκρι χρώμα υποδεικνύουν ότι πρέπει να πιέσετε κάποιο κείμενο στην οθόνη. Τα πλήκτρα με σκούρο γκρι χρώμα υποδεικνύουν ότι πρέπει να πιέσετε κάποιο πραγματικό πλήκτρο. Πιέστε τον τροχό δίπλα στο χρώμα για να ενεργοποιήσετε ένα έγχρωμο πλήκτρο.
- ²***Έγχρωμα πλήκτρα Πραγματική ζώνη Εικονικά πλήκτρα** Υποδεικνύει την πραγματική ζώνη όπως αυτή ονομάστηκε κατά τη διαδικασία ρύθμισης. Ανάλογα με την ενεργοποιημένη πηγή, στην οθόνη εμφανίζονται διαφορετικά εικονικά πλήκτρα. Αγγίξτε την οθόνη για να ενεργοποιήσετε τη λειτουργία.

³*Τα σημειωμένα πλήκτρα μπορούν να αναδιαμορφωθούν κατά τη διαδικασία ρύθμισης. Δείτε τη σελ. 47.

Η αναδιαμόρφωσή μου:

TV _____

DTV _____

ΣΗΜΕΙΩΣΗ! Για γενικές πληροφορίες σχετικά με το χειρισμό του τηλεχειριστηρίου, δείτε τον Οδηγό που συνοδεύει το τηλεχειριστήριό σας.

Παρακολουθήστε, γράψτε ή αποθηκεύστε ταινίες και ακούστε διαφορετικές πηγές, όπως την προαιρετική συσκευή εγγραφής σκληρού δίσκου, ένα συνδεδεμένο set-top box ή ένα μουσικό κέντρο.

Οθόνη και μενού

Οι πληροφορίες για την επιλεγμένη πηγή εμφανίζονται στο πάνω μέρος της οθόνης. Τα μενού της οθόνης σας επιτρέπουν να κάνετε ρυθμίσεις.

	...	TV	ή	V.MEM	Menu
	Επιλέξτε ζώνη τηλεόρασης	Ενεργοποιήστε την τηλεόραση		Ενεργοποιήστε τη συσκευή εγγραφής σκληρού δίσκου	Εμφανίστε το μενού

Όνομα μενού — TV SETUP

Επιλογές μενού — TUNING, PLAY TIMER, OPTIONS, STAND POSITIONS

Πεδίο πληροφοριών — select O

Περιήγηση στα μενού

Όταν στην οθόνη εμφανίζεται ένα μενού, μπορείτε να μετακινηθείτε μεταξύ των επιλογών του μενού, να αποκαλύψετε ρυθμίσεις ή να εισάγετε δεδομένα.

< >	+	0-9	GO	BACK
Επιλέξτε επιλογή/ ρύθμιση	Εισάγετε δεδομένα ρύθμιση		Ανακαλέστε υπομενού/ αποθηκεύστε τη ρύθμιση	Επιλέξτε επιλογή
				Βγείτε από τα μενού* ⁴

Σημαντικό – για περισσότερες πληροφορίες: www.bang-olufsen.com

Τηλεχειριστήριο Οι οδηγίες που παρουσιάζονται σε αυτόν τον Οδηγό βασίζονται κυρίως στο τηλεχειριστήριο Beo5, αλλά έχετε επίσης τη δυνατότητα να χειριστείτε την τηλεόραση με το Beo4. Στην αναδιπλωμένη σελίδα αυτού του Οδηγού, θα βρείτε μία επισκόπηση των πλήκτρων του Beo5 και του Beo4. Για γενικές πληροφορίες σχετικά με το χειρισμό του τηλεχειριστηρίου, δείτε τον Οδηγό που συνοδεύει το τηλεχειριστήριό σας.

⁴*ΣΗΜΕΙΩΣΗ! Πιέστε **STOP** για να επιστρέψετε πίσω μέσω των μενού.

Παρακολούθηση τηλεόρασης

Επιλέξτε ένα τηλεοπτικό κανάλι με τον αριθμό του ή μεταβείτε σε άλλο κανάλι ή πηγή. Ρυθμίστε την ένταση του ήχου, αλλάξτε τον τύπο του ήχου ή τη γλώσσα και στρέψτε την τηλεόραση.

Ενεργοποιήστε την πηγή της τηλεόρασης για να χρησιμοποιήσετε αυτές τις λειτουργίες



Χειρισμός του Beo5



Ενεργοποίηση της τηλεόρασης

Επιλογή ενός τηλεοπτικού καναλιού

Ανάκληση μίας λίστας καναλιών

Ρύθμιση της έντασης του ήχου

Εγγραφή εδώ και τώρα

Ενώ πραγματοποιείτε μία εγγραφή, μπορείτε επίσης να παρακολουθήσετε μία άλλη εγγραφή, πηγή ή τηλεοπτικό κανάλι.*¹

Περιστροφή της τηλεόρασης

Εμφάνιση δεύτερης πηγής

Διαχωρίστε την οθόνη για να παρακολουθήσετε δύο πηγές ταυτόχρονα.

Απενεργοποίηση της τηλεόρασης

Η αυτόματη ρύθμιση του χρώματος μπορεί να αρχίσει αυτόματα.

Χρήσιμες συμβουλές

¹*Εγγραφή εδώ και τώρα

Automatic Colour Management

Δεν μπορείτε να ξεκινήσετε μία νέα εγγραφή εάν κάποια άλλη εγγραφή είναι ήδη σε εξέλιξη ή εάν η προαιρετική συσκευή εγγραφής σκληρού δίσκου είναι γεμάτη με προστατευμένες εγγραφές. Επίσης, δεν μπορείτε να παρακολουθήσετε ένα πρόγραμμα του set-top box ενώ γράφετε ένα άλλο πρόγραμμα. Η λειτουργία Automatic Colour Management αντισταθμίζει αυτόματα τις χρωματικές αλλαγές στην οθόνη κάθε 100 ώρες χρήσης περίπου. Κατά τη ρύθμιση, μην απενεργοποιείτε το σύστημα και μην το αποσυνδέετε από το ρεύμα.



Χειρισμός του Beo4

TV	Πιέστε			
◀ ▶	ή	+	0-9	Previous
Επιλέξτε		Ενεργοποιήστε τους αριθμούς	Επιλέξτε κανάλι	Επιλέξτε το προηγούμενο κανάλι
GO	< >	◀ ▶	ή	+
Κρατήστε το πιεσμένο για τη λίστα καναλιών	Επιλέξτε σελίδα	Επιλέξτε κανάλι		Αποδοχή
○		○		
Ρυθμίστε την ένταση. Για σίγαση του ήχου γυρίστε το γρήγορα προς τα αριστερά		Γυρίστε τον τροχό προς οποιαδήποτε κατεύθυνση για να επαναφέρετε τον ήχο.		
Record	Record	STOP	STOP	
Ξεκινήστε την εγγραφή		Σταματήστε την εγγραφή		
◐	Stand	◀ Turn	ή	Turn ▶
Πιέστε	Πιέστε	Στρέψτε την τηλεόραση	ή	Position 1...9
				Επιλέξτε θέση**
P-and-P	DVD	Swap		
Πιέστε	Επιλέξτε πηγή	Εναλλάξτε εικόνες		
●				
Πιέστε				

TV	Πιέστε		
◀ ▶	ή	0-9	0
Επιλέξτε		Επιλέξτε κανάλι	Προηγούμενο κανάλι
GO	◀ ▶	ή	◀ ▶
Κρατήστε το πιεσμένο για ενεργοποίηση		Επιλέξτε σελίδα ή κανάλι και αποδεχθείτε την επιλογή	
◀ ▶			
Ρυθμίστε την ένταση		Για σίγαση, πιέστε στο μέσον του πλήκτρου	
RECORD		STOP	
Πιέστε δύο φορές για να αρχίσετε		Πιέστε δύο φορές για να σταματήσετε	
LIST	◀ ▶	ή	1-9
Επιλέξτε STAND	Στρέψτε την τηλεόραση		Επιλέξτε θέση**
LIST	DVD	0	
Επιλέξτε P-AND-P	Επιλέξτε πηγή	Εναλλάξτε εικόνες	
●			
Πιέστε			

Δεύτερη πηγή Μπορείτε να ανακαλέσετε δύο πηγές εικόνας. Με την επιλογή **Swap** μπορείτε να εναλλάξετε θέσεις στην αριστερή και τη δεξιά εικόνα. Με την επιλογή **BACK** εγκαταλείπετε τη λειτουργία και μεταβαίνετε στην πηγή στα αριστερά. Μπορείτε επίσης να επιλέξετε μόνο την πηγή στην οποία θέλετε να μεταβείτε. Δείτε επίσης τη σελ. 50 για πληροφορίες σχετικά με τις πηγές HDMI.

***Θέσεις της τηλεόρασης** **Position 1** αντιστοιχεί στη θέση τέρμα αριστερά και η **Position 9** αντιστοιχεί στη θέση τέρμα δεξιά.

ΣΗΜΕΙΩΣΗ! Για να χρησιμοποιήσετε τη λειτουργία της βάσης, πρέπει πρώτα να ρυθμίσετε τη βάση, δείτε τη σελ. 53. Για να ρυθμίσετε τις θέσεις όπου θα στρέφεται η τηλεόραση, δείτε τη σελ. 56.

Χειριστείτε το teletext μέσω της γραμμής μενού στο πάνω μέρος της σελίδας teletext ή μέσω των πλήκτρων βελών στο Beo5.

Ενεργοποιήστε το teletext για να χρησιμοποιήσετε αυτές τις λειτουργίες

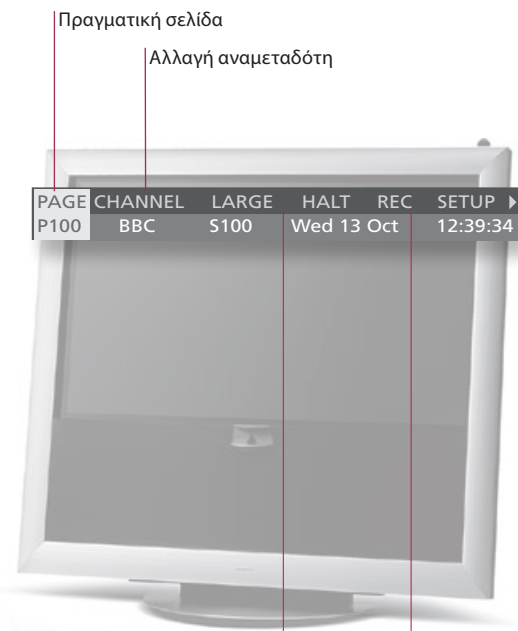

Παύση ροής υποσελίδων

Το βέλος υποδηλώνει ότι διατίθενται περισσότερες επιλογές. Αποκαλύψτε τα κρυμμένα κείμενα στην επιλογή 'REVEAL' και πραγματοποιήστε ρυθμίσεις στην επιλογή 'SETUP'.

Χειρισμός του Beo5



Έναρξη του teletext

Αποκτήστε πρόσβαση στην αρχική σελίδα του teletext.

Μετακίνηση σε σελίδες

Αποκτήστε πρόσβαση στις σελίδες teletext που θέλετε να δείτε.

Αλλαγή υπηρεσίας teletext*¹

Αποκτήστε πρόσβαση σε σελίδες teletext άλλων καναλιών.

Παύση ροής υποσελίδων

Αποκάλυψη κρυμμένων μηνυμάτων

... και τα παρόμοια.

Δημιουργία σελίδων MEMO

Υπάρχουν εννέα σελίδες MEMO για την υπηρεσία teletext κάθε καναλιού.*²

Προβολή μίας σελίδας MEMO

Η επιλογή 'MEMO' είναι διαθέσιμη μόνο εάν έχετε αποθηκεύσει σελίδες MEMO.

Διαγραφή μίας σελίδας MEMO

Έξοδος από το teletext

Βγείτε από τη λειτουργία teletext.

Γλωσσάρι

Δείκτης teletext του Beo5 Με τα εσωτερικά πλήκτρα βέλη του Beo5 μπορείτε να μετακινηθείτε σε αναφορές σελίδας μέσα σε μία σελίδα teletext. Μεταβείτε στη σελίδα που αναφέρεται πιέζοντας το **κεντρικό** πλήκτρο και πάλι πίσω πιέζοντας **BACK**.

***Υπηρεσία teletext Σελίδες MEMO Μεγέθυνση του teletext** Κάθε κανάλι παρέχει τη δική του υπηρεσία teletext. Αλλάξτε εύκολα μεταξύ σελίδων teletext διαφορετικών καναλιών. Αποθηκεύστε μία σελίδα teletext ως σελίδα MEMO για να έχετε γρήγορη πρόσβαση σε αυτή.

Για να μεγεθύνετε τη σελίδα teletext, ανακαλέστε το teletext, μετακινηθείτε στην επιλογή 'LARGE' στη γραμμή μενού και πιέστε το **κεντρικό** πλήκτρο επανειλημμένα για εναλλαγή μεταξύ του πάνω και του κάτω μισού της σελίδας και του κανονικού μεγέθους της σελίδας.



Χειρισμός του Beo4

Text				
Πιέστε επανειλημμένα για να αλλάξετε λειτουργία οθόνης				
0-9	ή	<	◊	GO
Επιλέξτε σελίδα		Μετακινηθείτε στο 'PAGE'	Επιλέξτε σελίδα	Μεταβείτε στις σελίδες ευρετηρίου (100, 200, 300 ...).
>	◊	GO	◊	GO
Μετακινηθείτε στο 'CHANNEL' ή μετά 'CHANNEL'		Ανακαλέστε τη λίστα καναλιών	Επιλέξτε κανάλι	Αποδοχή
STOP	ή	< >	GO	◊
Σταματήστε τη ροή	Μετακινηθείτε στο 'HALT'	Πιέστε	Επιλέξτε υποσελίδα	Ξεκινήστε και πάλι τη ροή
< >		GO		
Μετακινηθείτε στο 'REVEAL'	Αποδοχή			
0-9	< >	GO	GO	< >
Επιλέξτε σελίδα	Μετακινηθείτε στο 'SETUP'	Αποδοχή	Αποθηκεύστε την τρέχουσα σελίδα	Μετακινηθείτε στο 'BACK'
< >		◊		
Μετακινηθείτε στο 'CHANNEL' ή στο 'MEMO'	Επιλέξτε σελίδα MEMO			
< >	GO	< >		
Μετακινηθείτε στο 'SETUP'	Αποδοχή	Επιλέξτε σελίδα MEMO	Πιέστε	Διαγραφή
BACK				
Πιέστε				

TEXT				
Πιέστε				
0-9	ή	◄	◊	GO
Επιλέξτε σελίδα		Μετακινηθείτε στο 'PAGE' και επιλέξτε	Σελίδες ευρετηρίου	
►►	◊	GO	◊	GO
Μετακινηθείτε στο 'CHANNEL' ή 'MEMO' και μετά 'CHANNEL'		Πιέστε, επιλέξτε κανάλι και αποδεχθείτε την επιλογή		
STOP		◊	ή	0-9
Σταματήστε τη ροή	Επιλέξτε υποσελίδα και ξεκινήστε και πάλι τη ροή			
◄►		GO		
Μετακινηθείτε στο 'REVEAL'	Αποδοχή			
0-9	◄►	GO	GO	
Επιλέξτε σελίδα	Μετακινηθείτε στο 'SETUP'	Αποδοχή και μετά αποθήκευση		
◄►		◊		
Μετακινηθείτε στο 'CHANNEL' ή στο 'MEMO'	Επιλέξτε σελίδα MEMO			
◄►	GO	◄►		
Μετακινηθείτε στο 'SETUP'	Πιέστε	Επιλέξτε σελίδα	Πιέστε δύο φορές	
EXIT				
Πιέστε				

²*Υπότιτλοι του teletext Εάν θέλετε οι διαθέσιμοι υπότιτλοι teletext να εμφανίζονται αυτόματα για ένα συγκεκριμένο κανάλι, αποθηκεύστε τη σελίδα υποτίτλων teletext ως σελίδα MEMO 9.

Διπλή οθόνη Όταν το teletext είναι ενεργοποιημένο, πιέζοντας **Text** γίνεται εναλλαγή μεταξύ της λειτουργίας διπλής οθόνης και πλήρους οθόνης.

ΣΗΜΕΙΩΣΗ! Εάν η τηλεόρασή σας είναι συνδεδεμένη μέσω ενός καλωδίου Master Link σε μία άλλη τηλεόραση, αυτές οι τηλεοράσεις δεν θα μοιράζονται από κοινού τις αποθηκευμένες σελίδες MEMO. Οι σελίδες MEMO πρέπει να αποθηκεύονται χειροκίνητα σε κάθε διασυνδεδεμένη τηλεόραση.

Με την προαιρετική συσκευή εγγραφής σκληρού δίσκου, μπορείτε να σταματήσετε, να επαναλάβετε και να συνεχίσετε το τρέχον πρόγραμμα. Η τηλεόραση συνεχίζει την αποθήκευση κατά τη διάρκεια της επανάληψης κι έτσι είσαστε σίγουροι ότι θα δείτε ολόκληρο το πρόγραμμα.

Το τρέχον κανάλι αποθηκεύεται σε καταχωρητή επανάληψης διάρκειας τριών ωρών



19 λεπτά έχουν αποθηκευτεί στον καταχωρητή επανάληψης

Η τρέχουσα εικόνα είναι 5 λεπτά πίσω από το ζωντανό σήμα

Χειρισμός του Beo5



Παύση

Διακόψτε προσωρινά το πρόγραμμα στο τρέχον κανάλι.

Επανάληψη

Επαναλάβετε ένα πρόγραμμα που έχετε διακόψει προσωρινά.

Μετάβαση σε συγκεκριμένο σημείο

Εισάγετε ένα συγκεκριμένο χρονικό σημείο του περιεχομένου του καταχωρητή στο οποίο θα μεταβείτε

Μετάβαση προς τα πίσω ή προς τα εμπρός

Μεταβείτε προς τα πίσω ή προς τα εμπρός λεπτό προς λεπτό

Γρήγορη μετακίνηση προς τα πίσω ή προς τα εμπρός

Πιέστε ξανά το πλήκτρο για να αλλάξετε ταχύτητα.

Παύση επανάληψης

Διακόψτε προσωρινά την επανάληψη του περιεχομένου του καταχωρητή.

Αποθήκευση του καταχωρητή επανάληψης

Αποθηκεύστε τα περιεχόμενα του καταχωρητή στη συσκευή εγγραφής σκληρού δίσκου.

Μετάβαση σε ζωντανό σήμα ή σε κατάσταση επανάληψης

Εναλλαγή μεταξύ του ζωντανού σήματος και της κατάστασης επανάληψης.

Γλωσσάρι

Επανάληψη Δεν μπορείτε να διακόψετε προσωρινά ή να επαναλάβετε ένα πρόγραμμα ενώ η τηλεόραση γράφει κάποιο άλλο πρόγραμμα ή αντιγράφει μία εγγραφή, ούτε μπορείτε να διακόψετε προσωρινά ή να επαναλάβετε προγράμματα που διαθέτουν προστασία εγγραφής της Macrovision. Εάν διακόψετε ένα πρόγραμμα για τρεις ώρες, η τηλεόραση ξεκινά αυτόματα την επανάληψη από το σημείο στο οποίο διακόψατε το πρόγραμμα.









Επανάληψη σε αργή κίνηση Δεν είναι δυνατή η επανάληψη σε αργή κίνηση προς τα πίσω.

Αποθήκευση του καταχωρητή επανάληψης Αντιγράψτε το περιεχόμενο του καταχωρητή επανάληψης στη λίστα 'HARD DISC CONTENT'. Το περιεχόμενο πριν από την ώρα έναρξης της εγγραφής θα διαγραφεί όταν η τηλεόραση απενεργοποιηθεί.

Replay		
Πιέστε		Για να επιστρέψετε σε ζωντανό σήμα, επιλέξτε και πάλι πηγή, όπως TV
PLAY	ή	
Επανάληψη		Αργή επανάληψη, πιέστε ξανά για να αλλάξετε ταχύτητα
+		0-9
Ενεργοποιήστε τους αριθμούς		Επιλέξτε σημείο
		
Μετακινηθείτε		
	ή	
Προς τα πίσω		Προς τα εμπρός
STOP		
Πιέστε		Μπορείτε να μετακινηθείτε καρέ-καρέ
	STOP	Record Record
Αναζητήστε το σημείο εκκίνησης	Σταματήστε την αναζήτηση	Ενεργοποιήστε την αποθήκευση
		
Μεταβείτε σε ζωντανό σήμα		Επιστρέψτε σε κατάσταση επανάληψης



Χειρισμός του Beo4

STOP		
Πιέστε		Για να επιστρέψετε στο ζωντανό σήμα, επιλέξτε και πάλι την πηγή
GO	ή	
Επανάληψη		Αργή επανάληψη, πιέστε ξανά για να αλλάξετε ταχύτητα
0-9		
Επιλέξτε σημείο		
		
Μετακινηθείτε		
	ή	
Προς τα πίσω		Προς τα εμπρός
STOP		
Πιέστε		Μπορείτε να μετακινηθείτε καρέ-καρέ
	STOP	RECORD
Αναζητήστε το σημείο εκκίνησης	Σταματήστε την αναζήτηση	Πιέστε δύο φορές για αποδοχή
		
Μεταβείτε σε ζωντανό σήμα		Επιστρέψτε σε κατάσταση επανάληψης

Εναλλαγή πηγής Μπορείτε οποιαδήποτε στιγμή να αλλάξετε ζωντανή πηγή, για παράδειγμα από TV.TUNER σε STB, αλλά η πηγή που αφήνετε δεν αποθηκεύεται πλέον στον καταχωρητή μετά την αλλαγή. Αντίθετα, αποθηκεύεται η νέα πηγή. Η αλλαγή σε μη ζωντανή πηγή, όπως για παράδειγμα DVD, προκαλεί τη διακοπή αποθήκευσης από την τηλεόραση στον καταχωρητή και τερματίζει την επανάληψη.

ΣΗΜΕΙΩΣΗ! Το περιεχόμενο του καταχωρητή επανάληψης δεν προστατεύεται. Εάν ο καταχωρητής γεμίσει και συνεχίσετε να αποθηκεύετε προγράμματα σε αυτόν, τα παλαιότερα περιεχόμενα διαγράφονται. Εάν απενεργοποιήσετε την τηλεόραση, το περιεχόμενο του καταχωρητή διαγράφεται μετά από 60 δευτερόλεπτα.

Χρησιμοποιήστε την προαιρετική συσκευή εγγραφής σκληρού δίσκου για αναπαραγωγή εγγραφών που έχουν αποθηκευτεί στο σκληρό δίσκο της. Η αναπαραγωγή των εγγραφών ξεκινά αυτόματα μετά από λίγα δευτερόλεπτα.

Ενεργοποιήστε την πηγή της συσκευής εγγραφής σκληρού δίσκου για να χρησιμοποιήσετε αυτές τις λειτουργίες

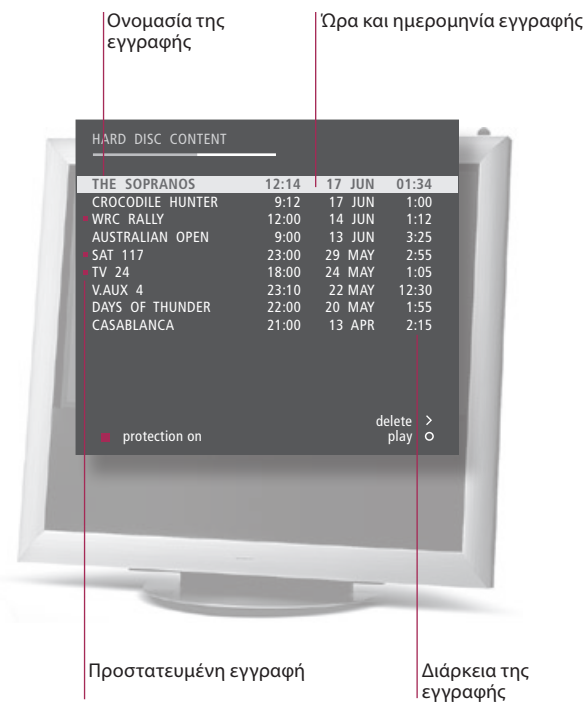

Χειρισμός του Beo5



Ενεργοποίηση της συσκευής εγγραφής σκληρού δίσκου

Χρειάζονται περίπου 40 δευτερόλεπτα για την εκκίνηση της συσκευής εγγραφής.

Επιλογή και αναπαραγωγή μίας εγγραφής

Παύση ή διακοπή της αναπαραγωγής

Διακόψτε προσωρινά ή πλήρως την αναπαραγωγή μίας εγγραφής.

Μετάβαση σε προηγούμενο ή επόμενο

Μεταβείτε στην προηγούμενη ή την επόμενη εγγραφή μέσα σε μία ομάδα.

Μετάβαση σε συγκεκριμένο σημείο

Εισάγετε ένα συγκεκριμένο χρονικό σημείο μίας εγγραφής στο οποίο θα μεταβείτε.

Μετάβαση ή μετακίνηση προς τα πίσω ή προς τα εμπρός

Μεταβείτε προς τα πίσω ή προς τα εμπρός λεπτό προς λεπτό. Πατήστε το πλήκτρο και πάλι για ταχύτερη μετακίνηση.

Περιήγηση μεταξύ των εγγραφών

Κατά τη διάρκεια της αναπαραγωγής, μπορείτε να δείτε μία περιληπτική λίστα των εγγραφών από την επιλεγμένη ομάδα.

Απενεργοποίηση της συσκευής εγγραφής

Γλωσσάρι

Πληροφορίες αναπαραγωγής

Για να ανακαλέσετε τις πληροφορίες αναπαραγωγής κατά τη διάρκεια της αναπαραγωγής, πιάστε το **κεντρικό** πλήκτρο. Για να απομακρύνετε τις πληροφορίες, πιάστε **BACK** ή περιμένετε τρία δευτερόλεπτα.

Παύση και διακοπή της αναπαραγωγής

Όταν η εικόνα παραμένει αμετάβλητη για οκτώ λεπτά, η φωτεινότητα της οθόνης της τηλεόρασης χαμηλώνει αυτόματα.

Περιήγηση μεταξύ των εγγραφών

Εμφανίστε μέχρι πέντε εγγραφές οποιαδήποτε στιγμή κατά την αναπαραγωγή. Μπορείτε να περιηγηθείτε μεταξύ των εγγραφών σε Ομάδες εάν έχετε ρυθμίσει την επιλογή 'FEATURE LEVEL' σε 'ADVANCED' και εάν έχετε τοποθετήσει τις εγγραφές στις προκαθορισμένες Ομάδες. Δείτε τις σελ. 28 και 57 για περισσότερες πληροφορίες.



Χειρισμός του Beo4

V MEM

Επιλέξτε την πηγή της συσκευής εγγραφής

MENU **GO** **↕** **GO**
 Ανοίξτε το μενού 'HARD DISC CONTENT' Επιλέξτε και εκτελέστε αναπαραγωγή

STOP **STOP**
 Παύση Διακοπή

◀▶
 Προηγούμενο/επόμενο

0-9
 Επιλέξτε σημείο

↕ **▶** **◀**
 Μεταβείτε προς τα πίσω/προς τα εμπρός Μετακινηθείτε προς τα πίσω/προς τα εμπρός

GO **↕** **GO**
 Πιέστε δύο φορές Επιλέξτε εγγραφή Εκτελέστε αναπαραγωγή της εγγραφής

TV **ή** **●**
 Αλλάξτε πηγή Απενεργοποιήστε την τηλεόραση

V.MEM

Επιλέξτε την πηγή της συσκευής εγγραφής. Ξεκινά αυτόματα η αναπαραγωγή της εγγραφής που παρακολουθήσατε την τελευταία φορά, της πιο πρόσφατης εγγραφής ή μιας εγγραφής σε εξέλιξη.

Menu **GO** **↕** **PLAY** **ή** **▶**
 Ανοίξτε το μενού 'HARD DISC CONTENT' Επιλέξτε εγγραφή Εκτελέστε αναπαραγωγή της εγγραφής Επανάληψη σε αργή κίνηση

STOP **STOP** **↕**
 Παύση Διακοπή Από την κατάσταση παύσης, μετακινηθείτε καρέ-καρέ

◀▶
 Προηγούμενο/επόμενο

+ **0-9**
 Ενεργοποιήστε Επιλέξτε σημείο τους αριθμούς

↕ **▶** **◀**
 Μεταβείτε προς τα πίσω/προς τα εμπρός Μετακινηθείτε προς τα πίσω/προς τα εμπρός

GO **↕** **PLAY**
 Πιέστε δύο φορές Επιλέξτε εγγραφή Εκτελέστε αναπαραγωγή της εγγραφής

TV **ή** **●**
 Αλλάξτε πηγή Απενεργοποιήστε την τηλεόραση

Αναπαραγωγή Όταν επιλέγετε μία εγγραφή για αναπαραγωγή, η τηλεόραση συνεχίζει την αναπαραγωγή από το σημείο που σταματήσατε κατά την τελευταία φορά αναπαραγωγής αυτής της εγγραφής. Εάν είχατε παρακολουθήσει μέχρι τέλους την εγγραφή, η αναπαραγωγή ξεκινά από την αρχή της εγγραφής. Η τηλεόραση αναπαράγει την επιλεγμένη εγγραφή μέχρι τέλους, εκτός εάν δοθεί διαφορετική εντολή. Τότε, η αναπαραγωγή της εγγραφής σταματά προσωρινά.

Αναπαραγωγή σε αργή κίνηση Δεν είναι δυνατή η αναπαραγωγή σε αργή κίνηση προς τα πίσω.

ΣΗΜΕΙΩΣΗ! Μπορείτε να ανακαλέσετε το μενού 'HARD DISC CONTENT' εάν πιέσετε και κρατήσετε πιεσμένο το **κεντρικό** πλήκτρο. Η γραμμή στο πάνω μέρος δείχνει πόσο γεμάτος είναι ο σκληρός δίσκος. Μια κόκκινη τελεία δείχνει εάν μία εγγραφή προστατεύεται. Για πληροφορίες σχετικά με την προστασία, δείτε τη σελ. 27.

Πρόσβαση στο BeoMaster 5

Εάν η τηλεόρασή σας είναι εξοπλισμένη με το προαιρετικό BeoMaster, μπορείτε να ανακαλέσετε τις πηγές του BeoMaster στην οθόνη της τηλεόρασης για να έχετε πρόσβαση στο N.Music, N.Radio, φωτογραφίες και το internet.

Ενεργοποιήστε το BeoMaster για να χρησιμοποιήσετε αυτές τις λειτουργίες



Χειρισμός του Beo5

Επιλογή μίας πηγής του BeoMaster

Όταν ανακαλέσετε το μενού επιλογής πηγής, επιλέξτε μεταξύ των διαφόρων πηγών μέσων.

Επισκόπηση λειτουργίας*¹

Η επισκόπηση μενού σας δίνει γρήγορη πρόσβαση σε επιλεγμένες λειτουργίες.

Απενεργοποίηση του BeoMaster

Χρήσιμες συμβουλές

¹***Επισκόπηση μενού** Η επισκόπηση του μενού σας δείχνει τις επιλογές που έχετε με μία επιλεγμένη πηγή.



Χειρισμός του Beo4

PC
Πιέστε

◊ GO
Επιλέξτε πηγή

LIST GO
Επιλέξτε PC

◊ GO
Επιλέξτε πηγή

Menu + 0-9 ή GO ή BACK
Εμφανίστε την επισκόπηση μενού
Επιλέξτε λειτουργία

MENU 0-9 ή GO ή EXIT
Εμφανίστε την επισκόπηση μενού και επιλέξτε λειτουργία

TV ή ●
Αλλάξτε πηγή
Απενεργοποιήστε την τηλεόραση

TV ή ●
Αλλάξτε πηγή
Απενεργοποιήστε την τηλεόραση

Τηλεχειριστήριο Χρησιμοποιήστε το τηλεχειριστήριό σας για να ενεργοποιήσετε και να απενεργοποιήσετε τις πηγές, να αναζητήσετε συγκεκριμένους σταθμούς ή μουσικά κομμάτια, να αποκτήσετε πρόσβαση σε πρόσθετες λειτουργίες και να ρυθμίσετε την ένταση.

ΣΗΜΕΙΩΣΗ! Για περισσότερες πληροφορίες σχετικά με το BeoMaster, ανατρέξτε στον Οδηγό που συνοδεύει το BeoMaster.



- 16 Σύστημα BeoLink
- 18 Σύνδεση και ρύθμιση ενός συστήματος ήχου
- 20 Σύνδεση και ρύθμιση ενός συστήματος BeoLink
- 21 Η τηλεόρασή σας σε ένα διασυνδεδεμένο δωμάτιο
- 22 Δύο τηλεοράσεις στο ίδιο δωμάτιο



Εάν έχετε ένα σύστημα BeoLink, μπορείτε να χειρίζεστε όλες τις συνδεδεμένες πηγές τόσο από το κύριο δωμάτιο όσο και από τα διασυνδεδεμένα δωμάτια.

Ενεργοποιήστε πηγές κύριου ή διασυνδεδεμένου
δωματίου

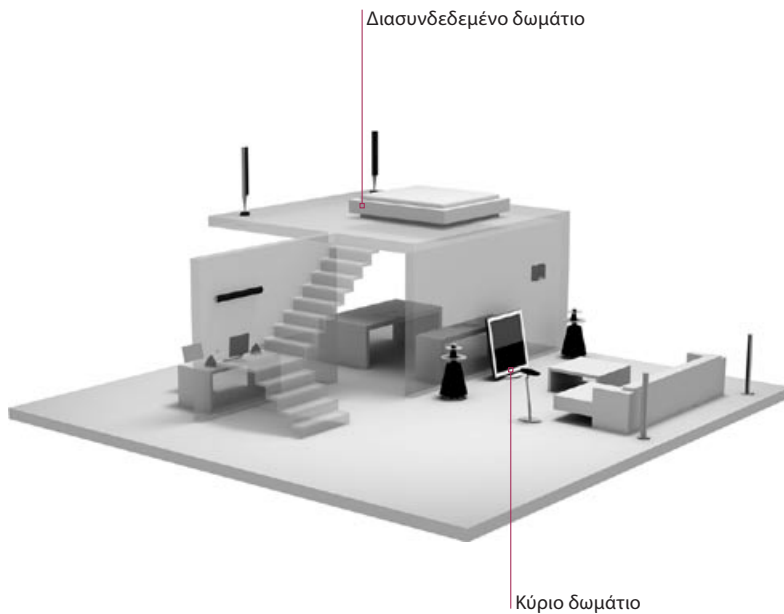

Χειρισμός του Beo5



Ήχος της τηλεόρασης στα ηχεία του συστήματος ήχου

Ακούστε τον ήχο μίας πηγής τηλεόρασης στα ηχεία του συστήματος ήχου.

Ήχος του συστήματος ήχου στα ηχεία της τηλεόρασης

Ακούστε τον ήχο του συστήματος ήχου στα ηχεία που έχουν συνδεθεί με την τηλεόραση.

Χρήση πηγής που βρίσκεται σε ένα δωμάτιο

Ενεργοποιήστε μία πηγή κύριου ή διασυνδεδεμένου δωματίου από ένα διασυνδεδεμένο δωμάτιο. Ο τύπος της πηγής υπάρχει μόνο στο ένα δωμάτιο.

Χρήση πηγής διασυνδεδεμένου δωματίου

Ενεργοποιήστε μία πηγή διασυνδεδεμένου δωματίου από ένα διασυνδεδεμένο δωμάτιο. Ο τύπος της πηγής υπάρχει και στα δύο δωμάτια.

Χρήση πηγής κύριου δωματίου

Ενεργοποιήστε μία πηγή κύριου δωματίου σε ένα διασυνδεδεμένο δωμάτιο. Ο τύπος της πηγής υπάρχει και στα δύο δωμάτια.

Στερεοφωνικός ήχος σε διασυνδεδεμένο δωμάτιο

Εάν επιλεγθεί στερεοφωνικός ήχος στο διασυνδεδεμένο δωμάτιο, δεν μπορείτε να διανέμετε άλλες πηγές του κύριου δωματίου στο σύστημα του διασυνδεδεμένου δωματίου.*

Χρήσιμες συμβουλές

Επιλογές

Για να χρησιμοποιήσετε σωστά όλες τις λειτουργίες, τα προϊόντα πρέπει να ρυθμιστούν στις σωστές επιλογές. Δείτε τη σελ. 18.

Πηγή κύριου δωματίου

Αυτή είναι η κεντρική πηγή από την οποία μπορείτε να διανέμετε ήχο και εικόνες σε πηγές διασυνδεδεμένου δωματίου.

Πηγή διασυνδεδεμένου δωματίου

Αυτή η πηγή τοποθετείται στο διασυνδεδεμένο δωμάτιο και διαμέσου της πηγής μπορείτε να λαμβάνετε ήχο και εικόνες από συνδεδεμένες πηγές του κύριου δωματίου.

Σύστημα ήχου

Μόνο συστήματα ήχου της Bang & Olufsen με Master Link υποστηρίζουν τη διασύνδεση με την τηλεόραση.

...	TV	
Επιλέξτε ζώνη ηχείου συστήματος ήχου	Επιλέξτε πηγή εικόνας	
...	CD	
Επιλέξτε ζώνη ηχείων τηλεόρασης	Επιλέξτε πηγή ήχου	
RADIO		
Επιλέξτε πηγή	Χρησιμοποιήστε την πηγή ως συνήθως	
TV		
Επιλέξτε πηγή	Χρησιμοποιήστε την πηγή ως συνήθως	
Link	TV	
Πιέστε	Επιλέξτε πηγή	Χρησιμοποιήστε την πηγή ως συνήθως
TV	AV	DTV
Ενεργοποιήστε την τηλεόραση	Πιέστε	Επιλέξτε πηγή κύριου δωματίου



Χειρισμός του Beo4

LIST	TV	
Επιλέξτε AV* ²	Επιλέξτε πηγή εικόνας	
LIST	CD	
Επιλέξτε AV* ²	Επιλέξτε πηγή ήχου	
RADIO		
Επιλέξτε πηγή	Χρησιμοποιήστε την πηγή ως συνήθως	
TV		
Επιλέξτε πηγή	Χρησιμοποιήστε την πηγή ως συνήθως	
LIST	TV	
Επιλέξτε LINK* ²	Επιλέξτε πηγή	Χρησιμοποιήστε την πηγή ως συνήθως
TV	LIST	DTV
Ενεργοποιήστε την τηλεόραση	Επιλέξτε AV* ²	Επιλέξτε πηγή κύριου δωματίου

Αλλαγές σε διάταξη διασυνδεδεμένου δωματίου

¹***Ήχος** Συνήθως, ο ήχος ο οποίος διανέμεται από μία πηγή εικόνας στο κύριο δωμάτιο, όπως το set-top box, στο διασυνδεδεμένο δωμάτιο θα μεταδίδεται μονοφωνικά. Ωστόσο, μπορείτε να επιλέξετε στερεοφωνικό ήχο. Εάν μετακινήσετε τα προϊόντα του διασυνδεδεμένου δωματίου σε άλλα δωμάτια, θυμηθείτε να επισκεφθείτε ένα κατάστημα Bang & Olufsen για να αλλάξετε τη διαμόρφωση του τηλεχειριστηρίου σας Beo5.

²***ΣΗΜΕΙΩΣΗ!** Για να εμφανιστούν οι ενδείξεις AV και LINK στο Beo4, πρέπει πρώτα να τις προσθέσετε στη λίστα λειτουργιών του Beo4. Δείτε τον Οδηγό που συνοδεύει το Beo4.

Για να απολαύσετε τα οφέλη ενός ενοποιημένου συστήματος ήχου/εικόνας, συνδέστε ένα συμβατό σύστημα ήχου της Bang & Olufsen στην τηλεόραση, χρησιμοποιώντας ένα καλώδιο Master Link.

1. Σύνδεση του συστήματος ήχου

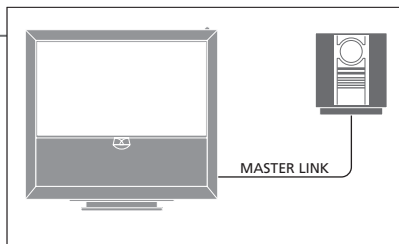

Συνδέστε τις διαθέσιμες υποδοχές της τηλεόρασης και του συστήματος ήχου με την ένδειξη MASTER LINK χρησιμοποιώντας ένα καλώδιο Master Link.

2. Ρύθμιση επιλογής για την τηλεόραση

Εάν η τηλεόρασή σας έχει εγκατασταθεί σε ένα σύστημα ήχου/εικόνας, ρυθμίστε την στη σωστή επιλογή. Θέστε πρώτα ολόκληρο το σύστημα σε αναμονή και σταθείτε μπροστά από την τηλεόραση.



και

Option
pgmΚρατήστε
πιεσμένο

Πιέστε

Πιέστε

Επιλέξτε τη ζώνη στην
οποία έχει τοποθετηθεί η
τηλεόρασηΚρατήστε
πιεσμένο

και



LIST



LIST

Επιλέξτε **OPTION?** και
αποδεχθείτε την επιλογήΕπιλέξτε
V.OPTΕπιλέξτε
Option

3. Ρύθμιση επιλογής για το σύστημα ήχου

Ρυθμίστε το σύστημα ήχου στην σωστή επιλογή. Θέστε πρώτα ολόκληρο το σύστημα σε αναμονή και σταθείτε μπροστά από το σύστημα ήχου.



και

Option
pgmΚρατήστε
πιεσμένο

Πιέστε

Πιέστε

Επιλέξτε τη ζώνη στην
οποία έχει τοποθετηθεί το
σύστημα ήχουΚρατήστε
πιεσμένο

και



LIST



LIST

Επιλέξτε **OPTION?** και
αποδεχθείτε την επιλογήΕπιλέξτε
A.OPTΕπιλέξτε
Option

Χρήσιμες συμβουλές

Ηχεία τηλεόρασης και συστήματος ήχου

Επιλογή των επιλογών

Αναπαράγετε ένα CD στο σύστημα ήχου, χρησιμοποιώντας τα συνδεδεμένα στην τηλεόραση ηχεία, ή παρακολουθήστε ένα τηλεοπτικό πρόγραμμα και οδηγήστε τον ήχο στα ηχεία του συστήματος ήχου. Εάν έχετε ένα τηλεχειριστήριο Beo4, οι επιλογές για την τηλεόραση μπορούν να είναι 1, 2 ή 4 σε ένα κύριο δωμάτιο και 5 ή 6 σε ένα διασυνδεδεμένο δωμάτιο. Οι επιλογές για το σύστημα ήχου μπορούν να είναι 0, 1, 2, 5, 6. Δείτε επίσης τη σελ. 21.

Το σύστημα ήχου/εικόνας μπορεί να τοποθετηθεί όλο μαζί σε ένα δωμάτιο, ή σε δύο δωμάτια τοποθετώντας στο ένα την τηλεόραση και το σύστημα ήχου με ένα σετ ηχείων στο άλλο.

Επιλογή επιλογών

Για να ρυθμίσετε τις σωστές επιλογές με το τηλεχειριστήριο Beo5, πρέπει να επιλέξετε τη ζώνη στην οποία έχει τοποθετηθεί το προϊόν σας, δείτε τη σελ. 18. Για να ρυθμίσετε τις σωστές επιλογές με το τηλεχειριστήριο Beo4, μπορείτε να βρείτε μία επισκόπηση των επιλογών σε αυτή τη σελίδα.

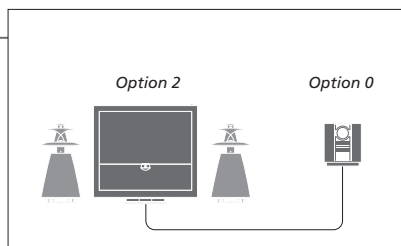

Η τηλεόραση και το σύστημα ήχου τοποθετούνται σε ένα δωμάτιο, με όλα τα ηχεία συνδεδεμένα στην τηλεόραση. Ρυθμίστε την τηλεόραση στο Option 2 και το σύστημα ήχου στο Option 0.

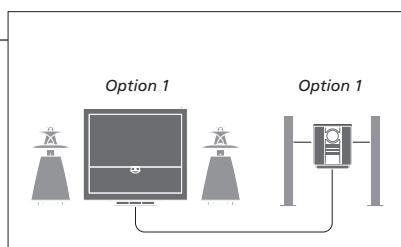

Η τηλεόραση με ή χωρίς πρόσθετα ηχεία και ένα σύστημα ήχου με ένα συνδεδεμένο σετ ηχείων τοποθετούνται σε ένα δωμάτιο. Ρυθμίστε την τηλεόραση στο Option 1 και το σύστημα ήχου στο Option 1.

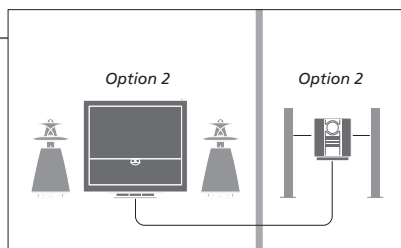

Το σύστημα ήχου τοποθετείται σε ένα δωμάτιο και η τηλεόραση με ή χωρίς πρόσθετα ηχεία σε ένα άλλο. Ρυθμίστε την τηλεόραση στο Option 2 και το σύστημα ήχου στο Option 2.

Επιλογές Για πληροφορίες σχετικά με την επιλογή Option 4, 5 και 6, δείτε τις σελ. 21–22.

ΣΗΜΕΙΩΣΗ! Δεν υποστηρίζουν τη διασύνδεση με την τηλεόραση όλα τα συστήματα ήχου της Bang & Olufsen.

Συνδέστε και ρυθμίστε ένα σύστημα BeoLink για να βλέπετε εικόνες και να ακούτε ήχο σε διασυνδεδεμένα δωμάτια. Για παράδειγμα, μπορείτε να συνδέσετε την τηλεόραση του καθιστικού με ένα άλλο σύστημα εικόνας ή με ένα σετ ηχείων σε ένα άλλο δωμάτιο.

Πραγματοποίηση συνδέσεων διασύνδεσης

Για να διανείμετε σήματα εικόνας σε διασυνδεδεμένα δωμάτια, είναι απαραίτητο να συνδέσετε έναν ενισχυτή RF Link Amplifier στην τηλεόραση του κύριου δωματίου και σε μία τηλεόραση του διασυνδεδεμένου δωματίου.*¹

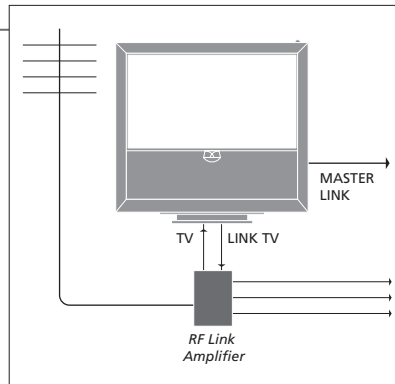

Συνδέστε το καλώδιο Master Link στη διαθέσιμη υποδοχή με την ένδειξη MASTER LINK στην τηλεόραση.

Για να διανείμετε σήματα εικόνας σε διασυνδεδεμένα δωμάτια, συνδέστε ένα κανονικό καλώδιο κεραίας στην υποδοχή με την ένδειξη LINK TV στον κύριο πίνακα συνδέσεων. Στη συνέχεια, περάστε το καλώδιο της κεραίας στο RF Link Amplifier και το καλώδιο Master Link στο διασυνδεδεμένο δωμάτιο. Ακολουθήστε τις οδηγίες που εσωκλείονται με τον εξοπλισμό του διασυνδεδεμένου δωματίου.

Ενεργοποίηση του διαμορφωτή συστήματος

Εάν έχετε μία εγκατάσταση ήχου, όπως ένα BeoLink Active/Passive, και τοποθετήσετε μία μη διασυνδεδεμένη τηλεόραση στο ίδιο δωμάτιο, πρέπει να θέσετε το διαμορφωτή συστήματος στο 'ON'. Η εργοστασιακή ρύθμιση είναι 'AUTO', και αυτή θα πρέπει να χρησιμοποιηθεί εάν χρησιμοποιήσετε μία διασυνδεδεμένη τηλεόραση Bang & Olufsen.

Επιλέξτε 'OPTIONS' στο μενού 'TV SETUP'

Επιλέξτε 'LINK' στο μενού 'CONNECTIONS'

Επιλέξτε 'MODULATOR'

Αποκαλύψτε το 'ON'

Αποδοχή

Αλλαγή της συχνότητας διασύνδεσης

Εάν, για παράδειγμα, ένα τηλεοπτικό κανάλι στην περιοχή σας εκπέμπει στην ίδια συχνότητα με την εργοστασιακή ρύθμιση για το σύστημα BeoLink, 599 MHz, θα πρέπει να συντονίσετε το διαμορφωτή συστήματος σε μία ελεύθερη συχνότητα.*²

Επιλέξτε 'OPTIONS' στο μενού 'TV SETUP'

Επιλέξτε 'LINK' στο μενού 'CONNECTIONS'

Επιλέξτε 'FREQUENCY'

Βρείτε μία ελεύθερη συχνότητα

Αποδοχή

Χρήσιμες συμβουλές

*Συνδεδεμένες συσκευές

Εάν ένα σύστημα ήχου είναι ήδη συνδεδεμένο στην υποδοχή MASTER LINK και θέλετε να συνδέσετε περισσότερες συσκευές, το καλώδιο Master Link πρέπει να διαιρείται στα δύο και να συνενώνεται με το καλώδιο από το διασυνδεδεμένο δωμάτιο χρησιμοποιώντας ένα ειδικό κουτί συνδεσμολογίας. Επικοινωνήστε με το κατάστημα πώλησης της Bang & Olufsen για βοήθεια.

*Συχνότητα διασύνδεσης

Όταν αλλάζετε τη συχνότητα διασύνδεσης στην τηλεόραση του κύριου δωματίου, βεβαιωθείτε ότι η συχνότητα διασύνδεσης στο διασυνδεδεμένο δωμάτιο αντιστοιχεί με αυτήν.

ΣΗΜΕΙΩΣΗ! Μόνο πηγές με αναλογικό σήμα μπορούν να διανεμηθούν από μία τηλεόραση του κύριου δωματίου στο σύστημα του διασυνδεδεμένου δωματίου.

Εάν έχετε ένα σύστημα BeoLink, χειριστείτε όλα τα συνδεδεμένα συστήματα μέσω της τηλεόρασης σε ένα διασυνδεδεμένο δωμάτιο.

Σύνδεση τηλεόρασης διασυνδεδεμένου δωματίου

Ακολουθήστε τη διαδικασία που περιγράφεται εδώ όταν συνδέετε την τηλεόρασή σας για χρήση σε διασυνδεδεμένο δωμάτιο.

- 1 Συνδέστε την τηλεόραση του διασυνδεδεμένου δωματίου στο ρεύμα.
- 2 Χρησιμοποιώντας το τηλεχειριστήριό σας, προγραμματίστε την τηλεόραση του διασυνδεδεμένου δωματίου στη σωστή επιλογή.
- 3 Αποσυνδέστε την τηλεόραση του διασυνδεδεμένου δωματίου από το ρεύμα.
- 4 Κάντε τις απαραίτητες συνδέσεις.
- 5 Συνδέστε και πάλι την τηλεόραση του διασυνδεδεμένου δωματίου στο ρεύμα.

Ρύθμιση επιλογής για την τηλεόραση του διασυνδεδεμένου δωματίου

Για την κανονική λειτουργία όλου του συστήματος, είναι σημαντικό η τηλεόραση στο διασυνδεδεμένο δωμάτιο να είναι ρυθμισμένη στη σωστή επιλογή πριν την συνδέσετε στο σύστημα του κύριου δωματίου. Σταθείτε μπροστά από την τηλεόραση του διασυνδεδεμένου δωματίου.

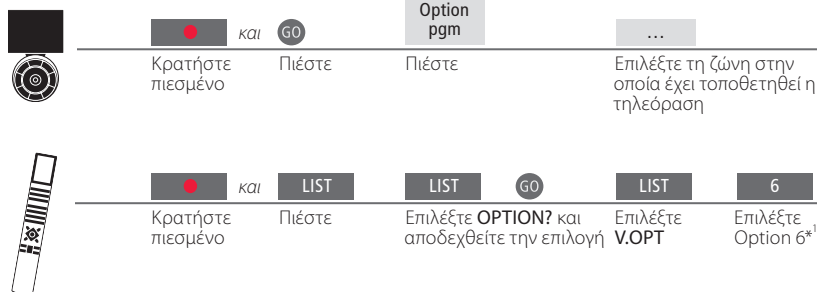

BeoMaster Εάν η τηλεόρασή σας είναι εφοδιασμένη με ένα BeoMaster, δεν μπορεί να ρυθμιστεί και να χρησιμοποιηθεί σε διασυνδεδεμένο δωμάτιο.
Προγραμματισμός Προγραμματίστε έναν Play Timer στην τηλεόραση στο κύριο δωμάτιο.
χρονοδιακόπτη

¹*ΣΗΜΕΙΩΣΗ! Εάν έχετε ένα Beo4 και συνδέσετε την τηλεόραση για χρήση σε ένα διασυνδεδεμένο δωμάτιο όπου είναι ήδη συνδεδεμένα άλλα συστήματα διασύνδεσης, όπως π.χ. ηχεία, πρέπει να ρυθμίσετε την τηλεόραση στο Option 5.

Εάν έχετε δύο τηλεοράσεις στο ίδιο δωμάτιο και ένα τηλεχειριστήριο και για τις δύο τηλεοράσεις, είναι σημαντικό οι τηλεοράσεις να ρυθμιστούν στις σωστές επιλογές, για να λειτουργούν σωστά.

Ρύθμιση της σωστής επιλογής

Εάν έχετε τοποθετήσει την τηλεόρασή σας σε ένα δωμάτιο όπου έχετε ήδη μία τηλεόραση Bang & Olufsen και είναι δυνατή η λήψη εντολών από το τηλεχειριστήριό σας και από τις δύο τηλεοράσεις, πρέπει να αλλάξετε την επιλογή στη δευτερεύουσα τηλεόραση για να αποφύγετε την ταυτόχρονη ενεργοποίηση και των δύο τηλεοράσεων. Σταθείτε μπροστά από τη δευτερεύουσα τηλεόραση.

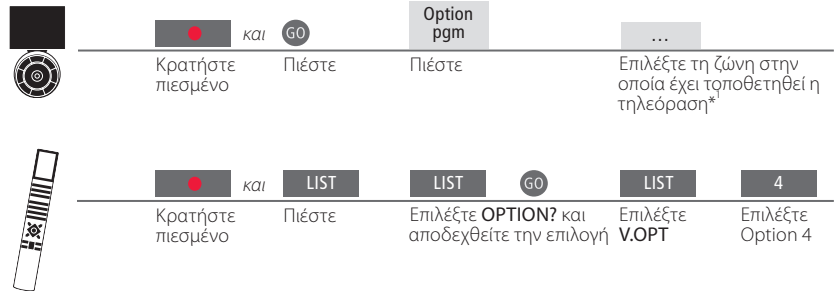

Beo5 – χειρισμός των τηλεοράσεων

Κανονικά, μπορείτε να ενεργοποιήσετε μία πηγή πιέζοντας απλά το αντίστοιχο πλήκτρο πηγής, αλλά εάν έχετε δύο τηλεοράσεις στο ίδιο δωμάτιο, θυμηθείτε να επιλέξετε πρώτα τη ζώνη της τηλεόρασης που θέλετε να χρησιμοποιήσετε, εάν έχετε ένα Beo5.

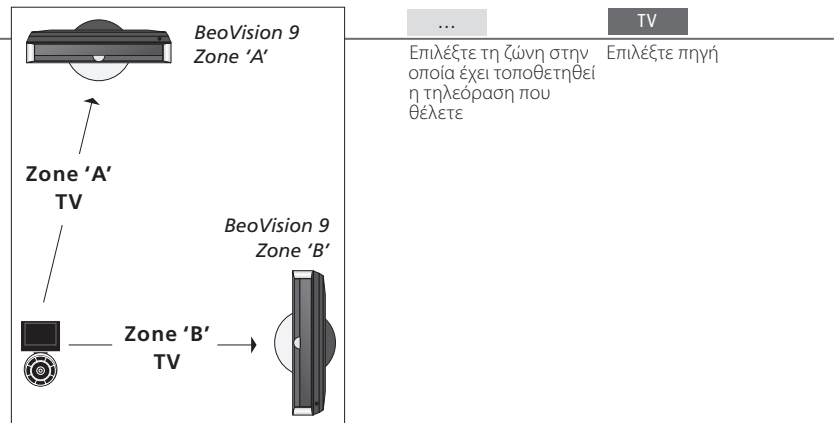

Χρήσιμες συμβουλές

Teletext με το Option 4

Για να χρησιμοποιήσετε το teletext σε μία τηλεόραση ρυθμισμένη στο Option 4, πρέπει να ρυθμίσετε το Beo4 στο VIDEO 3. Αυτό περιορίζει τις λειτουργίες του Beo4 που μπορούν να χρησιμοποιηθούν με τηλεοράσεις ρυθμισμένες σε άλλες επιλογές. Για περισσότερες πληροφορίες, δείτε τον Οδηγό που συνοδεύει το Beo4.

Βεο4 – χειρισμός της τηλεόρασης στο Option 4

Κανονικά, μπορείτε να ενεργοποιήσετε μία πηγή πιέζοντας απλά το αντίστοιχο πλήκτρο πηγής, αλλά εάν η τηλεόρασή σας έχει ρυθμιστεί στο Option 4, πρέπει να κάνετε τα εξής, εάν έχετε ένα Βεο4.

Ωστόσο, εάν θέλετε να αφιερώσετε ένα τηλεχειριστήριο στη δευτερεύουσα τηλεόρασή σας, επικοινωνήστε με ένα κατάστημα της Bang & Olufsen.

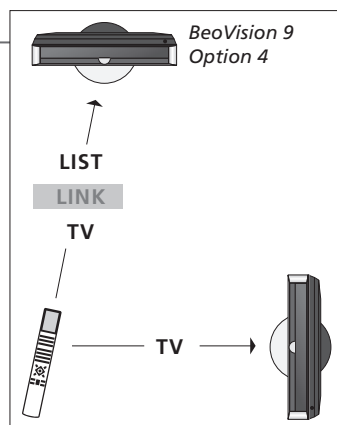

LIST

Επιλέξτε LINK

TV

Επιλέξτε πηγή

LINK στο Βεο4 Για να εμφανιστεί η ένδειξη **LINK** στο Βεο4, πρέπει πρώτα να την προσθέσετε στη λίστα λειτουργιών του Βεο4. Δείτε τον Οδηγό που συνοδεύει το Βεο4, για περισσότερες πληροφορίες.

¹*ΣΗΜΕΙΩΣΗ! Για πληροφορίες σχετικά με την επιλογή ζώνης, επικοινωνήστε με ένα κατάστημα της Bang & Olufsen.



- 26 HDR – Εγγραφή ενός προγράμματος
- 27 HDR – Επεξεργασία εγγραφών
- 28 HDR – Αντιγραφή και ομαδοποίηση εγγραφών
- 29 HDR – Ο Γονικός Έλεγχος
- 30 Ήχος surround και Home cinema
- 31 Τύπος ήχου
- 32 Wake-up Timer
- 33 Play Timer
- 34 Επεξεργασία και προσθήκη τηλεοπτικών καναλιών
- 35 Εισαγωγή ρυθμίσεων εικόνας και ήχου
- 36 Ρύθμιση της ακρίβειας των χρωμάτων της οθόνης
- 37 Το σύστημα κωδικού PIN
- 38 Ρύθμιση δέκτη
- 40 Χειρισμός άλλων συσκευών με το Beo5 ή το Beo4

Εάν ο προαιρετικός σκληρός δίσκος έχει γεμίσει και προγραμματίζετε μία εγγραφή με Χρονοδιακόπτη ή ξεκινάτε μία χειροκίνητη εγγραφή, η τηλεόραση δημιουργεί αυτόματα χώρο για τη νέα εγγραφή διαγράφοντας παλαιότερες εγγραφές χωρίς προστασία.

Ρύθμιση μίας εγγραφής με Χρονοδιακόπτη

Επιλέξτε πρώτα τη συσκευή σκληρού δίσκου ως πηγή. Ρυθμίστε μέχρι 15 Χρονοδιακόπτες. Αλλάξτε από 'DATE' σε 'WEEKDAYS' μέσω του πράσινου πλήκτρου.

Ανακαλέστε το μενού της συσκευής εγγραφής σκληρού δίσκου

→ Επιλέξτε το μενού 'TIMER PROGRAMMING'

→ Εισάγετε και αποδεχθείτε τις ρυθμίσεις του Χρονοδιακόπτη

Εγγραφές με χρονοδιακόπτη μέσω teletext

Προγραμματίστε εγγραφές μέσω της σελίδας teletext που θέλετε.

Ανακαλέστε το teletext και βρείτε τη σελίδα που θέλετε

→ Επιλέξτε 'REC' στη γραμμή μενού

→ Εισάγετε και αποδεχθείτε μία ώρα έναρξης/λήξης

Έλεγχος Χρονοδιακοπών που έχουν ήδη ρυθμιστεί

Ελέγξτε, επεξεργαστείτε ή διαγράψτε Χρονοδιακόπτες που πρόκειται να εκτελεστούν. Οι Χρονοδιακόπτες αναγράφονται χρονολογικά.

Ανακαλέστε το μενού της συσκευής εγγραφής σκληρού δίσκου

→ Επιλέξτε το μενού 'TIMER INDEX'

→ Ελέγξτε, επεξεργαστείτε ή διαγράψτε Χρονοδιακόπτες

TIMER INDEX			
TV	23	12:25-13:00	17 JUN
TV	TV 2 DK	14:00-14:45	17 JUN
V.AUX	THE SOPRANOS	22:00-23:20	19 JUN
TV	MTV	12:25-12:00	21 JUN
V.AUX 2	121	22:00-23:20	25 JUN
SAT	1222	2:00-3:20	25 AUG
V.AUX	AUSTRALIA	12:15-12:30	25 AUG
SAT	43	23:55-2:15	M-W--S
SAT	123	14:00-15:15	M--TF--
SAT	CROCODIL	16:10-17:15	-T-TF-S
TV	MTV	18:00-18:30	-T-TF-S
SAT	WRC RALL	13:00-13:45	---TF--

M-Δευτέρα
T-Τρίτη
W-Τετάρτη
T-Πέμπτη
F-Παρασκευή
S-Σάββατο
S-Κυριακή

Χρήσιμες συμβουλές

Χρονοδιακόπτης Η επεξεργασία των χρονοδιακοπών ενόσω βρίσκονται σε εξέλιξη είναι δυνατή, αλλά ορισμένα πεδία δεν θα είναι προσβάσιμα. Οι χρόνοι έναρξης και λήξης με κόκκινο χρώμα στο μενού 'TIMER INDEX' υποδεικνύουν εγγραφές που αλληλοκαλύπτονται.

Προγραμματισμός χρονοδιακόπτη Το μενού 'TIMER PROGRAMMING' περιέχει πρόσθετες επιλογές όταν ρυθμίσετε την επιλογή 'FEATURE LEVEL' στο 'ADVANCED'. Δείτε τη σελ. 59.

ΣΗΜΕΙΩΣΗ! Δεν μπορείτε να ξεκινήσετε μία νέα εγγραφή, εάν κάποια άλλη εγγραφή είναι ήδη σε εξέλιξη ή εάν ο σκληρός δίσκος είναι γεμάτος με προστατευμένες εγγραφές. Επίσης, δεν μπορείτε να γράψετε προγράμματα που διαθέτουν προστασία εγγραφής της Macrovision.

Μπορείτε να προστατέψετε, να διαγράψετε ή να ονομάσετε τις εγγραφές. Μπορείτε επίσης να χωρίσετε μία εγγραφή σε δύο ξεχωριστά τμήματα ή να την περικόψετε. Εάν ο προαιρετικός σκληρός δίσκος γεμίσει, η τηλεόραση δημιουργεί αυτόματα χώρο για νέες εγγραφές διαγράφοντας παλαιότερες εγγραφές.

Εφαρμογή ή αφαίρεση προστασίας σε μία εγγραφή

Οι προστατευμένες εγγραφές δεν διαγράφονται εάν ξεκινήσει μία νέα εγγραφή και ο σκληρός δίσκος είναι γεμάτος.

Ανακαλέστε το μενού της συσκευής εγγραφής σκληρού δίσκου και επιλέξτε το μενού 'HARD DISC CONTENT'

Επιλέξτε εγγραφή*¹

Ανακαλέστε Εφαρμόστε/ Αποδοχή το 'OPTIONS' αφαιρέστε την προστασία

Διαγραφή μίας εγγραφής

Διαγράψτε μία εγγραφή που δεν θέλετε, ακόμα και αυτές που προστατεύονται.

Ανακαλέστε το μενού της συσκευής εγγραφής σκληρού δίσκου και επιλέξτε το μενού 'HARD DISC CONTENT'

Επιλέξτε εγγραφή*²

Ανακαλέστε το 'EDIT' Σημειώστε την εγγραφή Διαγράψτε την εγγραφή

Ονομασία μίας εγγραφής

Αλλάξτε όνομα σε μία εγγραφή όσο συχνά θέλετε.

Ανακαλέστε το μενού της συσκευής εγγραφής σκληρού δίσκου και επιλέξτε το μενού 'HARD DISC CONTENT'

Επιλέξτε εγγραφή

Ανακαλέστε το 'OPTIONS' 'NAME' Ξεκινήστε την επεξεργασία

Διαχωρισμός μίας εγγραφής

Διαχωρίστε μία εγγραφή σε δύο τμήματα.

Ανακαλέστε το μενού της συσκευής εγγραφής σκληρού δίσκου και επιλέξτε το μενού 'HARD DISC CONTENT'

Επιλέξτε εγγραφή

Ανακαλέστε το 'EDIT' Επιλέξτε το 'SPLIT' Μετακινηθείτε στο σημείο του διαχωρισμού και ακολουθήστε τις οδηγίες που εμφανίζονται στην οθόνη

Περικοπή μίας εγγραφής

Περικόψτε ένα τμήμα μίας εγγραφής.

Ανακαλέστε το μενού της συσκευής εγγραφής σκληρού δίσκου και επιλέξτε το μενού 'HARD DISC CONTENT'

Επιλέξτε εγγραφή

Ανακαλέστε το 'EDIT' Επιλέξτε το 'TRIM' Μετακινηθείτε στο σημείο της περικοπής και ακολουθήστε τις οδηγίες που εμφανίζονται στην οθόνη

¹*Προστασία μίας εγγραφής Εάν η επιλογή 'FEATURE LEVEL' έχει ρυθμιστεί στο 'BASIC', απλά πιέστε το κόκκινο πλήκτρο για να εφαρμόσετε ή να αφαιρέσετε την προστασία σε μία επιλεγμένη εγγραφή.

²*Διαγραφή μίας εγγραφής Εάν η επιλογή 'FEATURE LEVEL' έχει ρυθμιστεί στο 'BASIC', απλά πιέστε > για να σημειώσετε μία επιλεγμένη εγγραφή και μετά το κίτρινο πλήκτρο για να την διαγράψετε.

Μέγιστος αριθμός εγγραφών Ο μέγιστος αριθμός εγγραφών που μπορεί να αποθηκευτεί στη συσκευή εγγραφής σκληρού δίσκου είναι περίπου 300. Εάν επιτευχθεί ο μέγιστος αριθμός εγγραφών, ο διαχωρισμός των εγγραφών δεν είναι δυνατός.

ΣΗΜΕΙΩΣΗ! Οι προστατευμένες εγγραφές δεν διαγράφονται ποτέ. Οι εγγραφές που έχετε παρακολουθήσει ή επεξεργαστεί διαγράφονται πριν από αυτές που δεν έχετε παρακολουθήσει ή επεξεργαστεί. Οι παλαιότερες εγγραφές διαγράφονται πρώτα.

Αντιγράψτε της εγγραφές σας σε μία εξωτερική συσκευή εγγραφής εικόνας για εφεδρικό αντίγραφο ή για να εξοικονομήσετε χώρο στην προαιρετική συσκευή εγγραφής σκληρού δίσκου. Μπορείτε επίσης να τοποθετήσετε, να μετακινήσετε και να ονομάσετε εγγραφές μέσα σε μία ομάδα.

Αντιγραφή σε εξωτερική συσκευή εγγραφής

Εάν θέλετε να αντιγράψετε σε μία συσκευή εγγραφής άλλου κατασκευαστή εκτός της Bang & Olufsen, ξεκινήστε μία χειροκίνητη εγγραφή.

Ανακαλέστε το μενού της συσκευής εγγραφής σκληρού δίσκου και επιλέξτε το μενού 'HARD DISC CONTENT'

→ Επιλέξτε εγγραφή



Ανακαλέστε το 'EDIT'

→ Επιλέξτε 'EXTERNAL COPY'

Διακοπή αντιγραφής

Σταματήστε την αντιγραφή σε μία εξωτερική συσκευή εγγραφής.

Ανακαλέστε το μενού της συσκευής εγγραφής σκληρού δίσκου και επιλέξτε το μενού 'HARD DISC CONTENT'

→ Σταματήστε την αντιγραφή



Τοποθέτηση εγγραφών σε μία ομάδα

Το όνομα της ομάδας εμφανίζεται στην πάνω δεξιά γωνία του μενού 'HARD DISC CONTENT'.

Ανακαλέστε το μενού της συσκευής εγγραφής σκληρού δίσκου και επιλέξτε το μενού 'HARD DISC CONTENT'

→ Επιλέξτε εγγραφή



Ανακαλέστε το 'OPTIONS'

→ Επιλέξτε 'GROUP'

→ Επιλέξτε ομάδα

Προβολή εγγραφών σε μία ομάδα

Οι ομάδες που δεν περιέχουν εγγραφές δεν εμφανίζονται στο μενού.

Ανακαλέστε το μενού της συσκευής εγγραφής σκληρού δίσκου και επιλέξτε το μενού 'HARD DISC CONTENT'

→ Πιέστε επανειλημμένα για μετακίνηση μεταξύ των ομάδων



→ Επιλέξτε εγγραφή

Αλλαγή ονόματος μίας ομάδας

Ονομάστε μία ομάδα με βάση τον τύπο της εγγραφής ή το άτομο που πραγματοποίησε την εγγραφή.

Ανακαλέστε το μενού της συσκευής εγγραφής σκληρού δίσκου και επιλέξτε το μενού 'SETUP'

→ Επιλέξτε το μενού 'GROUPS'

→ Επιλέξτε ομάδα



Πιέστε

→ Ακολουθήστε τις οδηγίες που εμφανίζονται στην οθόνη

Μετακίνηση μίας ομάδας

Αλλάξτε τη σειρά με την οποία εμφανίζονται οι ομάδες όταν περιηγηθείτε μέσα στις ομάδες.

Ανακαλέστε το μενού της συσκευής εγγραφής σκληρού δίσκου και επιλέξτε το μενού 'SETUP'

→ Επιλέξτε το μενού 'GROUPS'

→ Επιλέξτε ομάδα



Πιέστε

→ Ακολουθήστε τις οδηγίες που εμφανίζονται στην οθόνη

Χρήσιμες συμβουλές

Εξωτερική συσκευή εγγραφής

Εάν η εξωτερική συσκευή εγγραφής είναι της Bang & Olufsen, ή εάν διαθέτετε ένα DVD Controller της Bang & Olufsen, η τηλεόραση ενεργοποιεί την συσκευή εγγραφής και αναπαράγει την επιλεγμένη εγγραφή από την αρχή. Διαφορετικά, πρέπει να ενεργοποιήσετε την εξωτερική συσκευή εγγραφής και να ξεκινήσετε την εγγραφή χειροκίνητα.

Ομάδες

Υπάρχουν οκτώ προκαθορισμένες ομάδες: 'MOVIES', 'SPORTS', 'SCIENCE', 'NEWS', 'CHILDREN', 'TV DRAMA', 'NATURE' και 'TRAVEL'.

ΣΗΜΕΙΩΣΗ! Σας συστήνουμε να αντιγράψετε τις πιο σημαντικές σας εγγραφές σε μία συσκευή εγγραφής που είναι συνδεδεμένη στην τηλεόραση. Εάν πραγματοποιείτε μία εγγραφή, δεν μπορείτε να κάνετε αναπαραγωγή μίας άλλης εγγραφής και δεν μπορείτε να χρησιμοποιήσετε τη λειτουργία επανάληψης.

Περιορίστε την πρόσβαση στις εγγραφές σας, ενεργοποιώντας τη λειτουργία Γονικού Ελέγχου. Αυτό απαιτεί την εισαγωγή ενός κωδικού Γονικού Ελέγχου.

Ενεργοποίηση/απενεργοποίηση του Γονικού Ελέγχου

Επιλέξτε τις εγγραφές στις οποίες θέλετε να περιορίσετε την πρόσβαση, ή απενεργοποιήστε τον Γονικό Έλεγχο μίας εγγραφής.

Ανακαλέστε το μενού της συσκευής εγγραφής σκληρού δίσκου και επιλέξτε το μενού 'HARD DISC CONTENT'

→ Επιλέξτε εγγραφή

Ανακαλέστε το 'OPTIONS'

Επιλέξτε το μενού 'PARENTAL LOCK' και ακολουθήστε τις οδηγίες που εμφανίζονται στην οθόνη

Ορισμός κωδικού Γονικού Ελέγχου

Ορίστε έναν τετραψήφιο κωδικό για να περιορίσετε την πρόσβαση στις εγγραφές σας.

Ανακαλέστε το μενού της συσκευής εγγραφής σκληρού δίσκου και επιλέξτε το μενού 'SETUP'

→ Επιλέξτε το μενού 'PARENTAL LOCK CODE'

→ Ακολουθήστε τις οδηγίες που εμφανίζονται στην οθόνη



Γονικός Έλεγχος

Ο Γονικός Έλεγχος είναι διαθέσιμος μόνο εάν έχετε ρυθμίσει την επιλογή 'FEATURE LEVEL' στο 'ADVANCED'. Δείτε τη σελ. 57.

Επαναφορά κωδικού Γονικού Ελέγχου

Εάν ξεχάσατε τον κωδικό σας Γονικού Ελέγχου, πληκτρολογήστε **9999** τρεις φορές όταν φωτιστεί η ένδειξη 'OLD CODE' για να επαναφέρετε τον κωδικό στην τιμή 0000, που είναι η προεπιλεγμένη ρύθμιση. Μπορείτε τώρα να ορίσετε ένα νέο κωδικό Γονικού Ελέγχου.

ΣΗΜΕΙΩΣΗ! Εάν εισάγετε λανθασμένο κωδικό τρεις φορές, εμφανίζεται το κύριο μενού.

Προσθέτοντας ηχεία Bang & Olufsen και έναν βιντεοπροβολέα, μπορείτε να μετατρέψετε την τηλεόρασή σας σε ένα σύστημα Home cinema με ήχο surround. Μπορείτε επίσης να επιλέξετε φορμά εικόνας για να εξατομικεύσετε την εμπειρία παρακολούθησης.

Επιλογή ηχείων για κινηματογραφικό ήχο

Η τηλεόραση επιλέγει αυτόματα τον καλύτερο ήχο, όταν επιλέγετε μία πηγή, αλλά μπορείτε να επιλέξετε μόνοι σας ένα διαθέσιμο συνδυασμό ηχείων που ταιριάζει με την πηγή σας.

Ανακαλέστε την οθόνη **Scene** στο Beo5* → Επιλέξτε την οθόνη **Speaker** → Επιλέξτε συνδυασμό ηχείων**

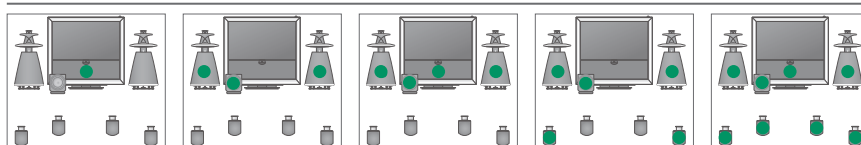

Mode 1

Mode 2

Mode 3

Mode 4

Mode 5

Επιλογή φορμά εικόνας

Η τηλεόραση προσαρμόζει αυτόματα την εικόνα, έτσι ώστε να γεμίσει όσο το δυνατόν μεγαλύτερο μέρος της οθόνης, όταν επιλέγετε μία πηγή. Μπορείτε, ωστόσο, να επιλέξετε μόνοι σας κάποιο φορμά.

Ανακαλέστε την οθόνη **Scene** στο Beo5* → Επιλέξτε την οθόνη **Picture** → Επιλέξτε φορμά** → Ρυθμίστε την εικόνα επάνω ή κάτω



Standard
Για πανοραμική
προβολή ή 4:3



Zoom
Η εικόνα
ρυθμίζεται
κάθετα

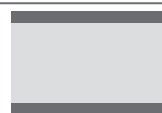

Wide
Για γνήσιες εικόνες
16:9 ευρείας
οθόνης

Μετάβαση σε διάταξη Home cinema

Μεταφέρετε την εικόνα από την οθόνη της τηλεόρασης στην οθόνη ενός συνδεδεμένου βιντεοπροβολέα.

Ανακαλέστε την οθόνη **Scene** στο Beo5* → Επιλέξτε την οθόνη **Cinema** → Επιλέξτε **Cinema** για εναλλαγή μεταξύ της λειτουργίας Home cinema και της τηλεόρασης

Χρήσιμες συμβουλές

***Μενού Scene** Οθόνη **FORMAT** για φορμά εικόνας και Home cinema και **SPEAKER** για συνδυασμούς ηχείων στο Beo4.

****Optimise και Variation** Ο συνδυασμός ηχείων ή το φορμά εικόνας βελτιστοποιείται εάν πιάσετε **Optimise** στο Beo5. Στο Beo4, πιάστε **GO**. Με κάθε πύση του **Variation** στο Beo5, επιλέγετε μία παραλλαγή του **Standard**. Στο Beo4, χρησιμοποιήστε το ◀ ή το ▶.

Εναλλαγή λειτουργίας Για εναλλαγή μεταξύ λειτουργίας Home cinema και τηλεόρασης στο Beo4, πιάστε **LIST** μέχρι να εμφανιστεί η ένδειξη **FORMAT**, και μετά πιάστε **o**.

ΣΗΜΕΙΩΣΗ! Εάν έχετε συνδέσει μόνο δύο εξωτερικά μπροστινά ηχεία στην τηλεόραση, θα μπορείτε να επιλέξετε μόνο το **Mode 1-3**. Μπορείτε να προσθέσετε μέχρι δύο BeoLab subwoofer στην τηλεόρασή σας.

Ενώ παρακολουθείτε τηλεόραση, αλλάζτε μεταξύ των διαθέσιμων τύπων ήχου.

Αλλαγή του τύπου του ήχου ή της γλώσσας

Αλλάζτε μεταξύ των διαθέσιμων τύπων ήχου και γλωσσών.

Sound

Ανακαλέστε τον τύπο ήχου

Sound

Πιέστε επανειλημμένα για να επιλέξετε

Μπορείτε να ενεργοποιείτε αυτόματα την τηλεόραση μέσω του Wake-up Timer. Ο Wake-up Timer δεν επαναλαμβάνεται, διαρκεί για μία ώρα και απενεργοποιείται όταν εκτελεστεί.

Εισαγωγή ενός Wake-up Timer

Επιλέξτε την πηγή, τον αριθμό καναλιού και την ώρα έναρξης.

→ Ανακαλέστε το μενού 'TV SETUP'

→ Επιλέξτε το μενού 'PLAY TIMER'

→ Επιλέξτε το μενού 'WAKE-UP TIMER'

→ Εισάγετε και αποδεχθείτε τις ρυθμίσεις

Έλεγχος ή διαγραφή ενός Wake-up Timer

Ελέγξτε ή διαγράψτε τις ρυθμίσεις ενός Wake-up Timer.

→ Ανακαλέστε το μενού 'TV SETUP'

→ Επιλέξτε το μενού 'PLAY TIMER'

→ Επιλέξτε το μενού 'WAKE-UP TIMER'

→ Αλλάξτε και αποδεχθείτε τις ρυθμίσεις

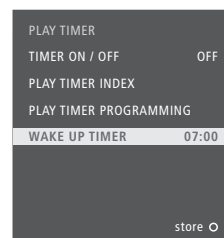
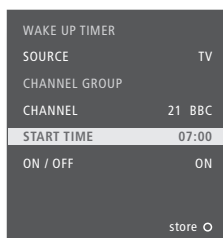

Χρήσιμες συμβουλές

Wake-up Timer Ένας Wake-up Timer ισχύει μόνο για την τηλεόραση στην οποία έχει προγραμματιστεί. Για τη σωστή εκτέλεση του Wake-up Timer, βεβαιωθείτε ότι το ρολόι είναι ρυθμισμένο στη σωστή ώρα.

ΣΗΜΕΙΩΣΗ! Η τηλεόραση δεν μπορεί να αποτελέσει μέρος ενός συνηθισμένου Play Timer ή Standby Timer μέχρι να εκτελεστεί ή να απενεργοποιηθεί ο Wake-up Timer.

Μπορείτε να ενεργοποιείτε και να απενεργοποιείτε αυτόματα την τηλεόρασή σας, ρυθμίζοντας έναν Play Timer ή έναν Standby Timer στο σύστημα του κύριου δωματίου.

Αναπαραγωγή και αναμονή με χρονοδιακόπτη

Ρυθμίστε την τηλεόρασή σας ώστε να ξεκινά και να σταματά την ίδια ώρα και ημέρα κάθε εβδομάδα.

→ Ανακαλέστε το μενού 'TV SETUP' και επιλέξτε το μενού 'PLAY TIMER'

→ Επιλέξτε το μενού 'PLAY TIMER PROGRAMMING'

→ Επιλέξτε πηγή

→ Εισάγετε και αποδεχθείτε τις ρυθμίσεις

Τα ονόματα των πηγών αντιστοιχούν με το πώς έχουν καταχωρηθεί αυτές οι πηγές στο μενού 'CONNECTIONS'

TV
DTV
DTV2 (V.AUX)
V.MEM
DVD/DVD2
V.AUX2
CD
N.MUSIC
N.RADIO
A.MEM
RADIO
DTV RADIO
STANDBY

Ενεργοποίηση του Play Timer

Για να συμπεριλάβετε την τηλεόραση στον Play Timer, ρυθμίστε τον Χρονοδιακόπτη στο 'ON'.

→ Ανακαλέστε το μενού 'TV SETUP'

→ Επιλέξτε το μενού 'PLAY TIMER'

→ Επιλέξτε το μενού 'TIMER ON/OFF'

→ Επιλέξτε 'ON' και αποδεχθείτε την επιλογή

Προβολή, επεξεργασία ή διαγραφή ενός Χρονοδιακόπτη

Προβάλλετε, επεξεργαστείτε ή διαγράψτε έναν Χρονοδιακόπτη από τη λίστα των ρυθμίσεων που έχετε εισάγει.

→ Ανακαλέστε το μενού 'TV SETUP'

→ Επιλέξτε 'PLAY TIMER INDEX' στο μενού 'PLAY TIMER'

→ Επιλέξτε Χρονοδιακόπτη

→ Επεξεργαστείτε τις ρυθμίσεις ή διαγράψτε τον Χρονοδιακόπτη

Play Timer Εισάγετε μέχρι έξι Play Timers. Για τη σωστή εκτέλεση των Χρονοδιακοπών, βεβαιωθείτε ότι το ρολόι είναι ρυθμισμένο στη σωστή ώρα, δείτε τη σελ. 56. Η τηλεόραση δεν μπορεί να αποτελέσει μέρος ενός συνηθισμένου Play Timer ή Standby Timer μέχρι να εκτελεστεί ή να απενεργοποιηθεί ο Wake-up Timer.

Ασφάλεια Για λόγους ασφαλείας, η βάση δεν περιστρέφεται όταν η τηλεόραση ενεργοποιείται μέσω ενός Play Timer.

ΣΗΜΕΙΩΣΗ! Τα συστήματα του διασυνδεδεμένου δωματίου μπορούν και αυτά να εκτελέσουν τις λειτουργίες αναπαραγωγής ή αναμονής με χρονοδιακόπτη. Ωστόσο, πρέπει να προγραμματίζετε τους Χρονοδιακόπτες στο σύστημα του κύριου δωματίου και να τους ενεργοποιείτε στο σύστημα του διασυνδεδεμένου δωματίου.

Αλλάξτε τη σειρά με την οποία εμφανίζονται τα κανάλια και δώστε τους ένα όνομα της επιλογής σας. Μπορείτε επίσης να διαγράψετε ένα κανάλι ή να προσθέσετε νέα κανάλια, εάν υπάρχουν. Ρυθμίστε μέχρι 99 τηλεοπτικά κανάλια σε δικούς τους αριθμούς καναλιών.

Μετακίνηση ενός καναλιού.

Μπορείτε να μετακινήσετε τα τηλεοπτικά κανάλια στους αριθμούς καναλιών που θέλετε.



Ονομασία ενός καναλιού

Ονομάστε τα τηλεοπτικά κανάλια για εύκολη αναγνώριση.



Διαγραφή ενός καναλιού

Διαγράψτε κανάλια που δεν θέλετε.

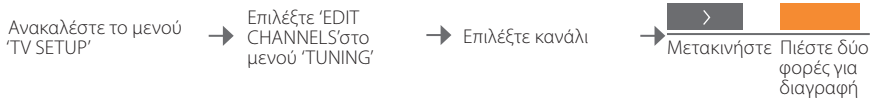

Ρύθμιση συντονισμένων καναλιών

Συντονίστε με ακρίβεια τη λήψη των καναλιών, υποδείξτε την παρουσία κωδικοποιημένων καναλιών και επιλέξτε τύπους ήχου, κλπ.



Επανασυντονισμός μέσω του αυτόματου συντονισμού

Επανασυντονίστε αυτόματα όλα τα τηλεοπτικά κανάλια. Σημειώστε ότι όλες οι ρυθμίσεις καναλιών που έχετε πραγματοποιήσει θα εξαφανιστούν.



Προσθήκη νέων καναλιών

Προσθέστε κανάλια, τα οποία, λόγω χάρη, έχουν μετακινηθεί από το σταθμό μετάδοσης. Συντονίστε κανάλια μέσω του μενού 'ADD CHANNELS', για να παραμείνουν αμετάβλητα τα κανάλια που είχαν συντονιστεί παλαιότερα και να διατηρηθούν τα ονόματα των καναλιών, η σειρά τους και οι ρυθμίσεις που έχουν αποθηκευτεί για αυτά τα κανάλια.



Χρήσιμες συμβουλές

- 'MANUAL TUNING'** Το μενού 'EXTRA' στο μενού 'MANUAL TUNING' σας δίνει πρόσβαση στα στοιχεία μενού 'FINE TUNE', '(DECODER)', '(TV SYSTEM)' και 'SOUND'.
- 'TV SYSTEM'** Εάν εμφανίζεται το στοιχείο 'TV SYSTEM', βεβαιωθείτε ότι αναγράφεται το σωστό σύστημα μετάδοσης πριν αρχίσετε το συντονισμό: 'B/G' (PAL/SECAM BG), 'I' (PAL I), 'L' (SECAM L), 'M' (NTSC M) και 'D/K' (PAL/SECAM D/K). Για περισσότερες πληροφορίες, επικοινωνήστε με το κατάστημα πώλησης.

ΣΗΜΕΙΩΣΗ! Εάν κάποια κανάλια μεταδίδονται σε δύο γλώσσες και θέλετε και τις δύο, μπορείτε να αποθηκεύσετε το κανάλι δύο φορές, μία φορά με την κάθε γλώσσα.

Οι ρυθμίσεις εικόνας και ήχου έχουν γίνει από το εργοστάσιο σε ουδέτερες τιμές, οι οποίες ταιριάζουν στις περισσότερες καταστάσεις ακρόασης και παρακολούθησης. Ωστόσο, εάν θέλετε, μπορείτε να κάνετε τις ρυθμίσεις αυτές σύμφωνα με τις προτιμήσεις σας.

Ρύθμιση εικόνας

Ρυθμίστε τη φωτεινότητα, το χρώμα και την αντίθεση. Για πληροφορίες σχετικά με τα φορμά εικόνας, δείτε τη σελ. 30. Οι ρυθμίσεις που πραγματοποιείτε για την επιλογή 'TINT' ισχύουν μόνο στο τρέχον κανάλι.

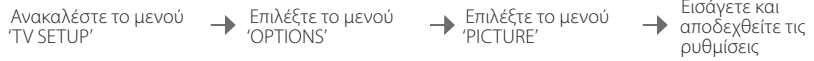

Αφαίρεση της εικόνας

Αφαιρέστε προσωρινά την εικόνα από την οθόνη.



Ρύθμιση του ήχου

Ρυθμίστε την ένταση, τα μπάσα, τα πρίμα και το loudness, μέχρι δύο συνδεδεμένα subwoofer BeoLab και δύο προεπιλεγμένους συνδυασμούς ηχείων. Τα περιεχόμενα του μενού 'SOUND' ποικίλουν ανάλογα με το τι έχετε συνδέσει στην τηλεόραση. Δείτε επίσης τη σελ. 30 σχετικά με τους συνδυασμούς ηχείων.

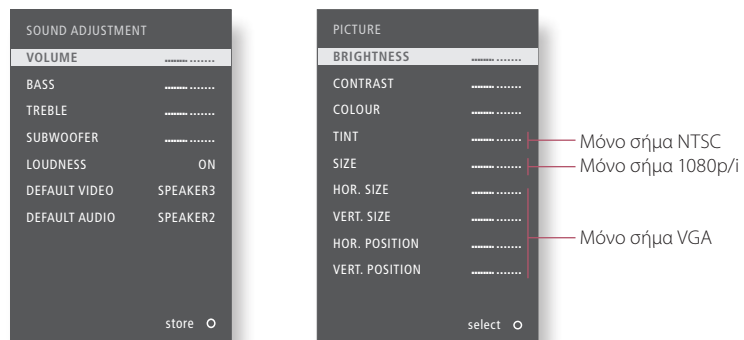

Προσωρινές ρυθμίσεις

Για να αποθηκεύσετε τις ρυθμίσεις εικόνας και ήχου μόνο μέχρι να απενεργοποιήσετε την τηλεόραση, πιέστε και κρατήστε πιεσμένο το **BACK** αντί για το **κεντρικό** πλήκτρο όταν αποδέχεστε τις ρυθμίσεις.

'DEFAULT VIDEO'

Ο συνδυασμός ηχείων που έχει επιλεγθεί στο υπομενού 'DEFAULT VIDEO' ενεργοποιείται αυτόματα όταν ενεργοποιήσετε μία πηγή εικόνας στην τηλεόραση.

'DEFAULT AUDIO'

Ο συνδυασμός ηχείων που έχει επιλεγθεί στο υπομενού 'DEFAULT AUDIO' ενεργοποιείται αυτόματα όταν ενεργοποιήσετε μία πηγή ήχου στην τηλεόραση.

ΣΗΜΕΙΩΣΗ! Μην αφήνετε σταθερές εικόνες, όπως λογότυπα, παιχνίδια, εικόνες υπολογιστή και εικόνες που εμφανίζονται σε φορμά 4:3, να εμφανίζονται στην οθόνη για παρατεταμένη χρονική περίοδο. Μπορεί να προκληθεί ένα μόνιμο είδωλο της εικόνας στην οθόνη.

Η λειτουργία Automatic Colour Management διασφαλίζει συνεχώς τέλεια χρώματα στην οθόνη. Κατά τη ρύθμιση, ένας βραχίονας αισθητήρα κατεβαίνει από το πλαίσιο της τηλεόρασης και μία γραμμή στην οθόνη αλλάζει χρωματικούς τόνους μεταξύ της κλίμακας του γκρι.

Αυτόματη ρύθμιση

Περίπου κάθε 100 ώρες χρήσης, η τηλεόραση θα ξεκινήσει μία αυτόματη ρύθμιση, όταν πιάσετε το πλήκτρο αναμονής.

→ Συνιστούμε να αφήσετε την τηλεόραση να διενεργήσει τη ρύθμιση αυτόματα και όχι χειροκίνητα.

Χειροκίνητη ρύθμιση

Για να γίνει διαθέσιμο το μενού 'AUTO COLOUR MANAGEMENT', η τηλεόραση πρέπει να είναι ενεργοποιημένη για περισσότερα από δύο λεπτά και να βρίσκεται σε λειτουργία τηλεόρασης.

→ Ανακαλέστε το μενού 'TV SETUP' → Επιλέξτε το μενού 'OPTIONS' → Ενεργοποιήστε το 'AUTO COLOUR MANAGEMENT' → Η διαδικασία ρύθμισης ξεκινά*

Μετά τη χειροκίνητη ρύθμιση

→ Ο βραχίονας αισθητήρα αποσύρεται και η τηλεόραση επιστρέφει στην πηγή που είχε επιλεγεί τελευταία → Εμφανίζεται για λίγο στην οθόνη το μήνυμα 'CALIBRATION COMPLETE'

Χρήσιμες συμβουλές

*Χειροκίνητη ρύθμιση

Η ρύθμιση απέτυχε

Όλο το κείμενο απομακρύνεται από την οθόνη, ο βραχίονας αισθητήρα κατεβαίνει και η ρύθμιση ξεκινά.

Εάν ο βραχίονας αισθητήρα δεν κατέβει πλήρως κάτω, η ρύθμιση δεν εκτελείται και ο βραχίονας αποσύρεται εάν χρειάζεται. Εάν η ρύθμιση είχε ξεκινήσει αυτόματα, η τηλεόραση θα επιχειρήσει να εκτελέσει τη ρύθμιση την επόμενη φορά που θα απενεργοποιηθεί.

ΣΗΜΕΙΩΣΗ! Ποτέ μην απενεργοποιείτε το σύστημά σας και μην το αποσυνδέετε από το ρεύμα όταν διενεργείται η ρύθμιση.

Το σύστημα κωδικού PIN αποτρέπει τα άτομα που δεν γνωρίζουν τον κωδικό να χρησιμοποιήσουν την τηλεόραση. Όταν το σύστημα κωδικού PIN είναι ενεργοποιημένο και η τηλεόραση αποσυνδέεται από την πρίζα για 15–30 λεπτά, το σύστημα μπαίνει σε λειτουργία.

Ενεργοποίηση του συστήματος κωδικού PIN

Εισάγετε έναν τετραψήφιο κωδικό PIN για να ενεργοποιήσετε το σύστημα.

→ Ανακαλέστε το μενού 'TV SETUP'



→ Εισάγετε έναν τετραψήφιο κωδικό και αποδεχθείτε τον

→ Εισάγετε ξανά τον κωδικό και αποδεχθείτε τον

Αλλαγή του κωδικού PIN

Αλλάξτε τον κωδικό PIN που έχετε επιλέξει.*¹

→ Ανακαλέστε το μενού 'TV SETUP'



→ Εισάγετε τον κωδικό PIN, αποδεχθείτε τον και επιλέξτε 'NEW PINCODE'

→ Εισάγετε έναν νέο κωδικό, αποδεχθείτε τον, εισάγετε ξανά τον κωδικό και αποδεχθείτε τον

Διαγραφή του κωδικού PIN

Διαγράψτε τον κωδικό PIN που έχετε επιλέξει.

→ Ανακαλέστε το μενού 'TV SETUP'



→ Εισάγετε τον κωδικό PIN και αποδεχθείτε τον

→ Επιλέξτε 'DELETE PINCODE' και αποδεχθείτε την επιλογή

Εισαγωγή του κωδικού PIN

Εάν δεν μπορείτε να ενεργοποιήσετε την τηλεόραση μετά την αποσύνδεσή της από το ρεύμα, περιμένετε 30 δευτερόλεπτα και δοκιμάστε ξανά.

→ Εισάγετε τον κωδικό PIN

→ Αποδοχή

Σε περίπτωση που ξεχάσετε τον κωδικό PIN

Επικοινωνήστε με ένα κατάστημα της Bang & Olufsen για να πάρετε έναν πενταψήφιο γενικό κωδικό.

→  Κρατήστε πιεσμένο όταν σας ζητηθεί ο κωδικός PIN για να εμφανιστούν τα πέντε πεδία**

→ Εισάγετε τον πενταψήφιο κύριο κωδικό

→ Αποδεχθείτε τον για να διαγράψτε τον κωδικό PIN, τώρα μπορείτε να ενεργοποιήσετε και πάλι το σύστημα κωδικού PIN

***Αλλαγή κωδικού PIN** Εάν αλλάξετε τον κωδικό σας PIN περισσότερες από πέντε φορές μέσα σε περίοδο τριών ωρών, το μενού 'PINCODE' γίνεται μη προσβάσιμο για τρεις ώρες, με την προϋπόθεση ότι η τηλεόραση δεν αποσυνδέεται από το ρεύμα. Πέντε λανθασμένες εισαγωγές θα προκαλέσουν την απενεργοποίηση της τηλεόρασης για τρεις ώρες, κατά τις οποίες ο χειρισμός της είναι αδύνατος. Η αποσύνδεση της τηλεόρασης από το ρεύμα επανεκκινεί τη χρονική περίοδο των τριών ωρών.

ΣΗΜΕΙΩΣΗ! Εάν σας ζητηθεί ο κωδικός PIN την πρώτη φορά που θα ενεργοποιήσετε την τηλεόρασή σας, επικοινωνήστε με ένα κατάστημα της Bang & Olufsen. Για να ακυρώσετε την εισαγωγή ενός κωδικού PIN και να καθαρίσετε τα πεδία εισαγωγής, πιέστε **BACK**. Στο Beo4, πιέστε **STOP**.

******Στο Beo4, κρατήστε πιεσμένο το  για να ανακαλέσετε τα πέντε πεδία.

Απενεργοποιήστε τον τηλεοπτικό δέκτη ή τον δέκτη DVB, εάν η τηλεοπτική πηγή ή η πηγή DVB είναι μία περιφερειακή μονάδα, όπως ένα set-top box.

Απενεργοποίηση του εσωτερικού δέκτη

Εάν απενεργοποιήσετε τον τηλεοπτικό δέκτη, μπορείτε να ενεργοποιήσετε μία συνδεδεμένη περιφερειακή μονάδα με το πλήκτρο **TV**. Εάν απενεργοποιήσετε τον δέκτη DVB, μπορείτε να ενεργοποιήσετε μία συνδεδεμένη περιφερειακή μονάδα με το πλήκτρο **DTV**.

→ Ανακαλέστε το μενού 'TV SETUP'

→ Επιλέξτε 'TUNER SETUP' στο μενού 'OPTIONS'

→ Απενεργοποιήστε/ενεργοποιήστε το 'TV TUNER'

→ Απενεργοποιήστε/ενεργοποιήστε το 'DVB' και αποδεχθείτε την επιλογή

Χρήσιμες συμβουλές

Απενεργοποίηση δέκτη τηλεόρασης/ DVB Μενού 'TUNING'

Εάν απενεργοποιήσετε τόσο τον τηλεοπτικό δέκτη όσο και τον δέκτη DVB, μπορείτε να ενεργοποιήσετε μία περιφερειακή μονάδα που λειτουργεί ως δέκτης είτε με το πλήκτρο **TV** είτε με το πλήκτρο **DTV**. Το μενού 'TUNING' είναι διαθέσιμο μόνο εάν ο τηλεοπτικός δέκτης έχει ενεργοποιηθεί. Δείτε τη σελ. 58.

ΣΗΜΕΙΩΣΗ! Εάν έχετε συνδέσει κάποια συσκευή εγγραφής σκληρού δίσκου της Bang & Olufsen στην τηλεόρασή σας, συλλογούμε να μην απενεργοποιήσετε τον τηλεοπτικό δέκτη.



Ο ενσωματωμένος Peripheral Unit Controller ενεργεί ως ερμηνευτής μεταξύ των συνδεδεμένων συσκευών εικόνας, όπως set-top box, συσκευή εγγραφής ή DVD player, και του τηλεχειριστηρίου της Bang & Olufsen που έχετε.

Χειρισμός του Beo5

Ο χειρισμός των κύριων λειτουργιών της συσκευής σας μπορεί να γίνει με το τηλεχειριστήριο της Bang & Olufsen. Μπορεί να μην υποστηρίζονται όλες οι λειτουργίες.

→ Επιλέξτε πηγή

→ Επιλέξτε λειτουργία

Εμφάνιση της επισκόπησης μενού*¹

Εάν έχετε ένα Beo4, η επισκόπηση μενού σας δίνει γρήγορη πρόσβαση σε επιλεγμένες λειτουργίες.

→ Επιλέξτε τη συνδεδεμένη συσκευή

→ **Menu** ή  → Ανακαλέστε την επισκόπηση μενού

→ Επιλέξτε λειτουργία

Άμεση λειτουργία του Beo4

Ενεργοποιήστε μία λειτουργία χωρίς την επισκόπηση μενού. Η συνδεδεμένη συσκευή πρέπει να είναι ενεργοποιημένη.

Πιέστε ένα έγχρωμο πλήκτρο για να ενεργοποιήσετε μία λειτουργία

→   → Επιλέξτε κανάλι ή

 → Κρατήστε πιεσμένο για τον Οδηγό Προγράμματος



Χρήσιμες συμβουλές

***Επισκόπηση μενού** Η επισκόπηση του μενού σας δείχνει τις επιλογές που έχετε με μία επιλεγμένη πηγή. Μπορείτε να ανακαλέσετε την επισκόπηση μενού στην οθόνη μόνο με ένα Beo4. Με ένα Beo5, έχετε πρόσβαση στις αντίστοιχες λειτουργίες μέσω της οθόνης του Beo5. Δεν μπορείτε να ανακαλέσετε την επισκόπηση σε διασυνδεδεμένα δωμάτια. Αντίθετα, πιέστε το έγχρωμο πλήκτρο που θέλετε ή το **GO** και μετά έναν αριθμό.

ΣΗΜΕΙΩΣΗ! Το ποιο πλήκτρο πηγής ενεργοποιεί την περιφερειακή μονάδα εξαρτάται από τη ρύθμιση του δέκτη και τις ρυθμίσεις στο μενού 'CONNECTIONS'. Δείτε τις σελ. 38 και 47.

Χρησιμοποιήστε το τηλεχειριστήριο της Bang & Olufsen για να αποκτήσετε πρόσβαση στις λειτουργίες που παρέχονται από τις συσκευές άλλων κατασκευαστών εκτός της Bang & Olufsen.

Χρήση μενού συσκευών

Χειριστείτε το μενού της συνδεδεμένης συσκευής μέσω του τηλεχειριστηρίου. Στο Beo4, μπορεί να χρειάζεται να πιέσετε **EXIT** αντί για **STOP** για επιστροφή στο προηγούμενο μενού.

Ανακαλέστε το μενού της συσκευής



Περιηγηθείτε στα μενού

Επιλέξτε λειτουργία

Μεταβείτε σε σελίδες/λίστες*

Εισάγετε τις πληροφορίες

Αναπαραγωγή σε ένα DVD player

Ενεργοποιήστε τη συσκευή, ξεκινήστε και διακόψτε την αναπαραγωγή και προβείτε σε αναζήτηση εμπρός και πίσω.

Ενεργοποιήστε το DVD player



Προς τα πίσω/προς τα εμπρός

Μία φορά για παύση Δύο φορές για διακοπή

Συνεχίστε την αναπαραγωγή

***Beo4** Στο Beo4, πρέπει να πιέσετε **GO** πριν από τα πλήκτρα βέλη.
Ενεργοποίηση ή απενεργοποίηση Σε ορισμένες συνδεδεμένες συσκευές, πρέπει να πιέσετε **GO** και μετά **0** για να ενεργοποιήσετε ή να απενεργοποιήσετε τη συσκευή, εάν έχετε ένα Beo4.

ΣΗΜΕΙΩΣΗ! Δείτε επίσης τον οδηγό που συνοδεύει τη συνδεδεμένη συσκευή. Για περισσότερες πληροφορίες σχετικά με τις υποστηριζόμενες συσκευές, επικοινωνήστε με το κατάστημα της Bang & Olufsen.



- 
- 44 Εγκατάσταση της τηλεόρασής σας
 - 46 Επέκταση της εγκατάστασής σας
 - 48 Εγκατάσταση πρόσθετων συσκευών
 - 50 Πίνακες συνδέσεων
 - 52 Αρχική ρύθμιση της τηλεόρασής σας
 - 54 Διάταξη ηχείων
 - 56 Πρόσθετες ρυθμίσεις
 - 58 Μενού στην οθόνη
 - 58 Καθαρισμός

Εγκατάσταση της τηλεόρασής σας

Ακολουθήστε τις οδηγίες τοποθέτησης και σύνδεσης που περιγράφονται σε αυτή και τις επόμενες σελίδες.

Τοποθέτηση της τηλεόρασης

Όταν τοποθετείτε την τηλεόραση, θυμηθείτε ότι η ενσωματωμένη μηχανοκίνητη μονάδα θα στρέψει την τηλεόραση σε προκαθορισμένη θέση όταν την ενεργοποιήσετε.

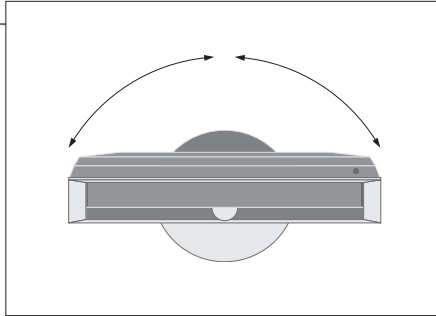

Λόγω του μεγάλου βάρους της τηλεόρασης, οποιαδήποτε μετακίνηση ή ανύψωση της τηλεόρασης θα πρέπει να γίνεται από εξουσιοδοτημένο προσωπικό – χρησιμοποιώντας τον κατάλληλο εξοπλισμό.

Αφαίρεση στηριγμάτων

Αφού τοποθετήσετε την τηλεόραση, αφαιρέστε τα δύο στηρίγματα κάτω από το εμπρός πλαίσιο.

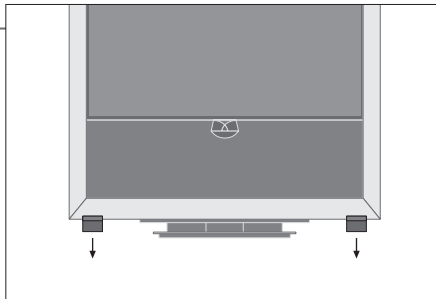

Ξεβιδώστε τις βίδες που βρίσκονται μέσα σε κάθε στηρίγμα.

Στερέωση καλύμματος της βάσης

Το κάλυμμα διαθέτει λωρίδες ταινίας διπλής επίστρωσης στο πίσω μέρος.

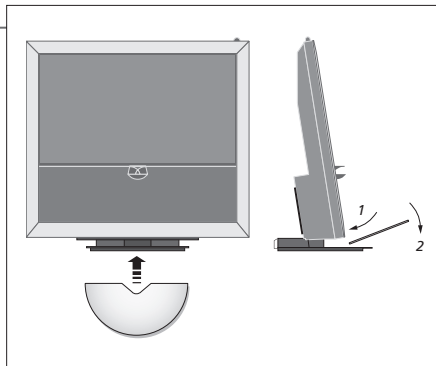

Πριν στερεώσετε μόνιμα το κάλυμμα, δοκιμάστε να το τοποθετήσετε στη θέση του χωρίς να αφαιρέσετε το προστατευτικό της ταινίας.

Σημαντικό

Εξαερισμός Αφήστε ελεύθερο χώρο τουλάχιστον 5 cm (2") σε κάθε πλευρά της τηλεόρασης και 10 cm (4") πάνω από αυτήν, για επαρκή εξαερισμό. Μην καλύπτετε τα ανοίγματα εξαερισμού στο πίσω μέρος. Κατά την υπερθέρμανση (η ενδεικτική λυχνία αναμονής αναβοσβήνει και μία ένδειξη προειδοποίησης εμφανίζεται στην οθόνη), απενεργοποιήστε την τηλεόραση και αφήστε την να κρυώσει. Δεν μπορείτε να χειριστείτε την τηλεόραση αυτό το διάστημα.

Διαδρομή καλωδίων

Για να επιτραπεί η κίνηση της τηλεόρασης καθώς αυτή στρέφεται, τα καλώδια πρέπει να σχηματίζουν ένα μεγάλο βρόχο και να στερεώνονται με το εξάρτημα στερέωσης καλωδίων.

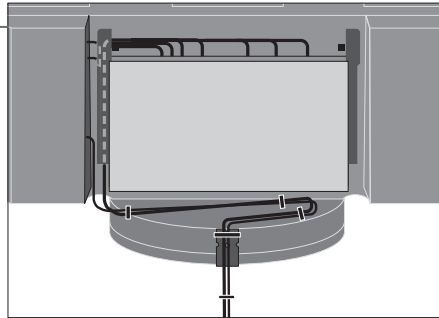

Για να αποφασίσετε πόσο 'ελεύθερο μήκος' πρέπει να αφήσετε στα καλώδια, γυρίστε απαλά την τηλεόραση τέρμα αριστερά, πριν στερεώσετε τα καλώδια με τα δεματικά καλωδίων για να είναι τακτοποιημένα.

Επισκόπηση

Εντοπίστε τους πίνακες συνδέσεων και άλλα σημαντικά στοιχεία:

- 1 Ένδειξη αναμονής/δέκτης για το τηλεχειριστήριο.
- 2 Πλευρικός πίνακας συνδέσεων (είσοδος για παροχή ρεύματος, είσοδος κεραίας για τηλεοπτικό σήμα, συνδέσεις για το BeoMaster).
Γείρετε τον κύριο πίνακα συνδέσεων (4) προς τα εμπρός για να αποκτήσετε πρόσβαση στις υποδοχές.
- 3 Εξάρτημα στερέωσης καλωδίων.
- 4 Κύριος πίνακας συνδέσεων με ενσωματωμένο δίσκο και κάλυμμα για καλώδια.
Γείρετε τον πίνακα προς τα εμπρός για να αφαιρέσετε το κάλυμμα.
Ανοίξτε το δίσκο κατά μήκος της πλευράς για να διευκολύνετε την πρόσβαση όταν περνάτε τα καλώδια.

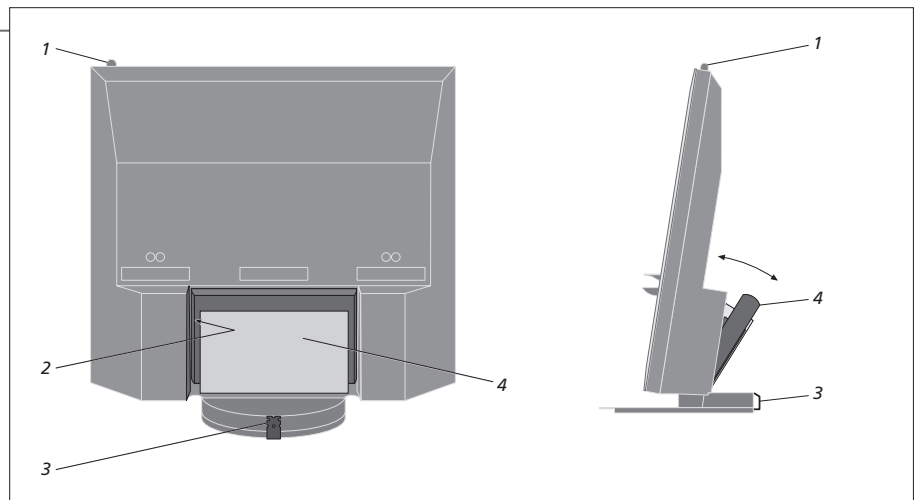

ΣΗΜΕΙΩΣΗ! Μην αφήνετε σταθερές εικόνες, όπως λογότυπα, παιχνίδια, εικόνες υπολογιστή και εικόνες που εμφανίζονται σε μορφή 4:3, να εμφανίζονται στην οθόνη για παρατεταμένη χρονική περίοδο. Μπορεί να προκληθεί ένα μόνιμο είδωλο της εικόνας στην οθόνη.

Επέκταση της εγκατάστασής σας

Η τηλεόρασή σας υποστηρίζει μία μεγάλη γκάμα πρόσθετων συσκευών. Μπορείτε επίσης να συνδέσετε έναν βιντεοπροβολέα ή ένα σύστημα αυτοματισμού σπιτιού για να ελέγχετε τα φώτα και τις κουρτίνες του δωματίου. Οι συσκευές εγγραφής εικόνας συνδέονται μόνο στο AV1 ή AV2.

Αποσύνδεση από το ρεύμα

Κατά την επέκταση της εγκατάστασής σας, η τηλεόραση πρέπει να είναι αποσυνδεδεμένη από το ρεύμα.

Απενεργοποιήστε την τηλεόραση → Αποσυνδέστε την τηλεόραση από το ρεύμα

Αφαίρεση του καλύμματος των καλωδίων

Αφαιρέστε το κάλυμμα των καλωδίων για να έχετε πρόσβαση στον πίνακα συνδέσεων.

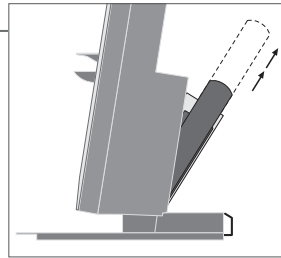

Γείρετε τον κύριο πίνακα συνδέσεων προς τα εμπρός

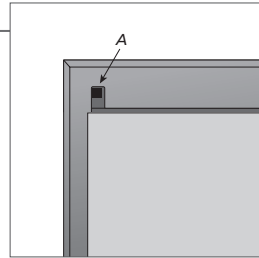

Απελευθερώστε τις δύο ασφάλειες Α και αφαιρέστε το κάλυμμα

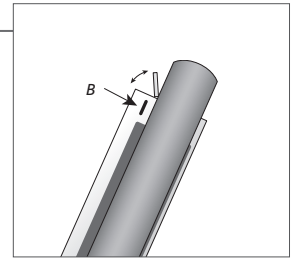

Πιέστε το Β για να ανοίξει η μικρή πόρτα προς τις υποδοχές για τις προσωρινές συνδέσεις

Σύνδεση πρόσθετων συσκευών

Για να χειρίζεστε προϊόντα άλλων κατασκευαστών πλην της Bang & Olufsen με το Beo5, προσαρτήστε έναν πομπό υπέρυθρων (IR) της Bang & Olufsen σε κάθε προϊόν. Δείτε επίσης τις σελ. 48-49.

Επιλέξτε την αντίστοιχη υποδοχή με την ένδειξη CTRL → Κάντε τις συνδέσεις

Ενεργοποίηση της τηλεόρασης

Πριν συνδέσετε την τηλεόραση στο ρεύμα, να τοποθετείτε πάντα τα καλύμματα.

Τοποθετήστε όλα τα καλύμματα → Συνδέστε την τηλεόραση στο ρεύμα → Ενεργοποιήστε την τηλεόραση

Πληροφορίες

- 'AUTO SELECTION'** Αυτόματη επιλογή των συνδεδεμένων πηγών, όταν η τηλεόραση είναι ενεργοποιημένη και ανιχνεύει κάποιο σήμα.
- 'TIMER RECORDER'** Ενεργοποίηση της επιλογής εγγραφής με Χρονοδιακόπτη για μία συνδεδεμένη συσκευή εγγραφής. Διαθέσιμο εάν δεν έχετε την προαιρετική συσκευή εγγραφής σκληρού δίσκου της Bang & Olufsen. Διατίθεται μόνο στα μενού 'AV1' και 'AV2', και μπορεί να ενεργοποιηθεί μόνο σε ένα από αυτά τα μενού, οποιαδήποτε στιγμή.
- 'HDMI'** Συσκευή συνδεδεμένη μέσω μίας υποδοχής HDMI IN. Εάν έχετε ρυθμίσει την επιλογή 'HDMI EXPANDER' στο μενού 'CONNECTIONS' στο 'YES', η επιλογή 'HDMI-C' στα μενού 'AV' αντικαθίσταται από τις επιλογές 'HDMI-C1', 'HDMI-C2', 'HDMI-C3' και 'HDMI-C4'.

Καταχώρηση πρόσθετων συσκευών

Καταχωρήστε τις συσκευές που έχετε συνδέσει στην τηλεόραση, εάν δεν ανιχνευτούν αυτόματα από την τηλεόραση. Επαναλάβετε τη διαδικασία για κάθε ομάδα υποδοχών.

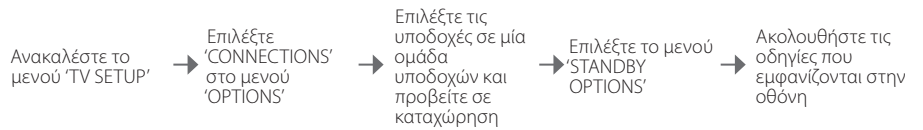

Περιεχόμενα του μενού 'CONNECTIONS'		
AV1–AV6		Καταχώρηση συνδεδεμένων συσκευών
DISPLAY 2		Καταχώρηση ενός συνδεδεμένου βιντεοπροβολέα
HDMI EXPANDER		Ενεργοποίηση ή απενεργοποίηση ενός Προσαρμογέα HDMI που έχει συνδεθεί στην υποδοχή HDMI C.
LINK		Ρύθμιση μίας συχνότητας διασύνδεσης και ενεργοποίηση του διαμορφωτή του συστήματος.

Επιλογές πηγών στα μενού 'AV1–AV6'		
NONE		Δεν έχει συνδεθεί καμία συσκευή
V.MEM		Προαιρετική συσκευή εγγραφής σκληρού δίσκου ή συνδεδεμένη συσκευή εγγραφής εικόνας
DVD/DVD2		Συνδεδεμένο DVD player ή συσκευή εγγραφής
DTV2 (V.AUX)		Συσκευή, όπως ένα set-top box
DTV		Συσκευή, όπως ένα set-top box
V.AUX2		Συσκευή, όπως μία κονσόλα παιχνιδιών
TV		Συνδεδεμένος τηλεοπτικός δέκτης
PC		BeoMaster ή συνδεδεμένο PC
CENTRE		Για τη σύνδεση ενός κέντρου πηγών, που μπορεί να περιέχει έως έξι ενσωματωμένες πηγές (μόνο στο μενού 'AV2')

Τα παραπάνω αποτελούν απλώς παραδείγματα καταχωρήσεων. Μπορείτε να καταχωρήσετε τις διαθέσιμες συσκευές σε οποιαδήποτε επιλογή πηγής. Μπορεί επίσης να πρέπει να καταχωρήσετε πρόσθετες συσκευές στο σύστημα Master Link.

'(VGA)' Συσκευή συνδεδεμένη μέσω της υποδοχής VGA (AV5, διαθέσιμη εάν δεν έχετε το προαιρετικό BeoMaster, ή AV6).
'(Y – Pb – Pr)' Συσκευή συνδεδεμένη μέσω της υποδοχής Y – Pb – Pr (AV2 ή AV3).
'STANDBY OPTIONS' Ρυθμίστε το set-top box να απενεργοποιείται όταν αλλάζετε πηγή ή όταν απενεργοποιείτε την τηλεόραση. Μπορείτε επίσης να επιλέξετε να παραμένει το set-top box πάντα ενεργοποιημένο ή να ενεργοποιείται και να απενεργοποιείται χειροκίνητα μέσω του τηλεχειριστηρίου.

Εγκατάσταση της τηλεόρασης με πηγές εικόνας και ηχεία

Σήματα εικόνας

Συνδέστε τα σήματα εικόνας, όπως καλωδιακή, κεραία ή δορυφορική, στις υποδοχές που παρουσιάζονται στο διάγραμμα στα δεξιά.

Ηχεία

Χρησιμοποιήστε ηχεία Power Link της Bang & Olufsen. Χρησιμοποιήστε τα καλώδια που περιλαμβάνονται με τα ηχεία. Μπορείτε να προμηθευτείτε μεγαλύτερα σε μήκος καλώδια από ένα κατάστημα της Bang & Olufsen.

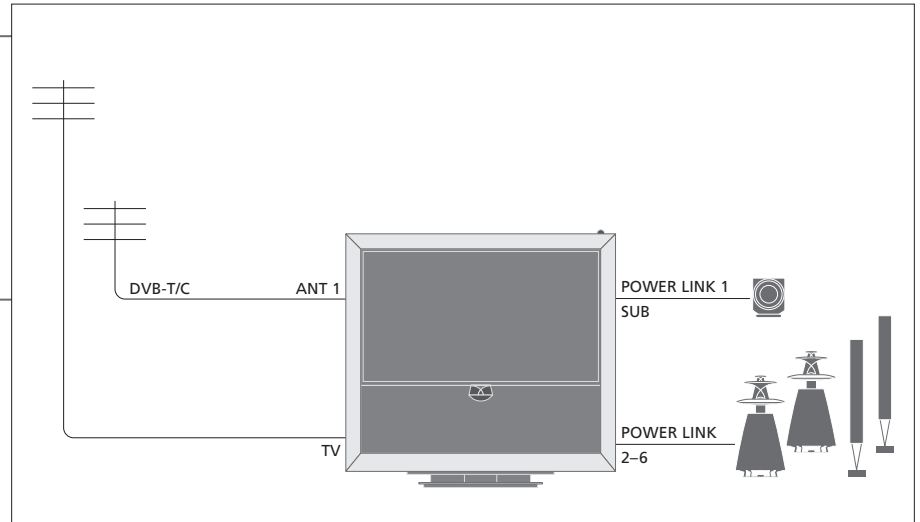
**Πρόσθετες συσκευές εικόνας**

Συνδέστε πολλούς διαφορετικούς τύπους συσκευών εικόνας ταυτόχρονα. Εδώ, μπορείτε επίσης να δείτε παραδείγματα ονομάτων πηγών που μπορείτε να επιλέξετε για τις συσκευές στο μενού 'CONNECTIONS'.

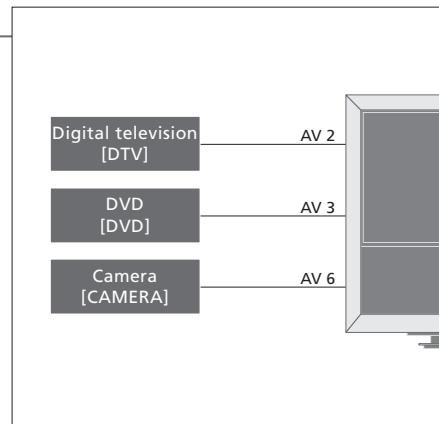

Πομπόι IR: Για να χειρίζεστε προϊόντα άλλων κατασκευαστών πλην της Bang & Olufsen με ένα τηλεχειριστήριο της Bang & Olufsen, προσαρτήστε έναν πομπό υπέρυθρων (IR) σε κάθε προϊόν. Συνδέστε κάθε πομπό στην αντίστοιχη υποδοχή με την ένδειξη CTRL στον κύριο πίνακα συνδέσεων.

Χρήσιμες συμβουλές**Συσκευές με έξοδο HDMI**

Μπορείτε να συνδέσετε συσκευές με έξοδο HDMI σε οποιαδήποτε διαθέσιμη υποδοχή HDMI, ανεξάρτητα από τη συγκεκριμένη ομάδα υποδοχών AV στην οποία έχετε συνδέσει τη συσκευή. Για περισσότερες πληροφορίες σχετικά με την εγκατάσταση συνδεδεμένων συσκευών για χρήση, δείτε τη σελ. 47.

Επεκτείνετε την εγκατάστασή σας, για παράδειγμα, με ένα σύστημα home cinema με βιντεοπροβολέα και σύστημα αυτοματισμού σπιτιού.

Διάταξη Home cinema

Χρησιμοποιήστε έναν βιντεοπροβολέα ή συνδέστε ένα σύστημα αυτοματισμού σπιτιού με την τηλεόραση για να ελέγχετε τα φώτα και τις κουρτίνες του δωματίου.

Δέκτης IR

Εάν ο ενσωματωμένος δέκτης IR για τα σήματα του τηλεχειριστηρίου καλύπτεται από την οθόνη του βιντεοπροβολέα όταν αυτή είναι κατεβασμένη, πρέπει να συνδέσετε και έναν εξωτερικό δέκτη IR.

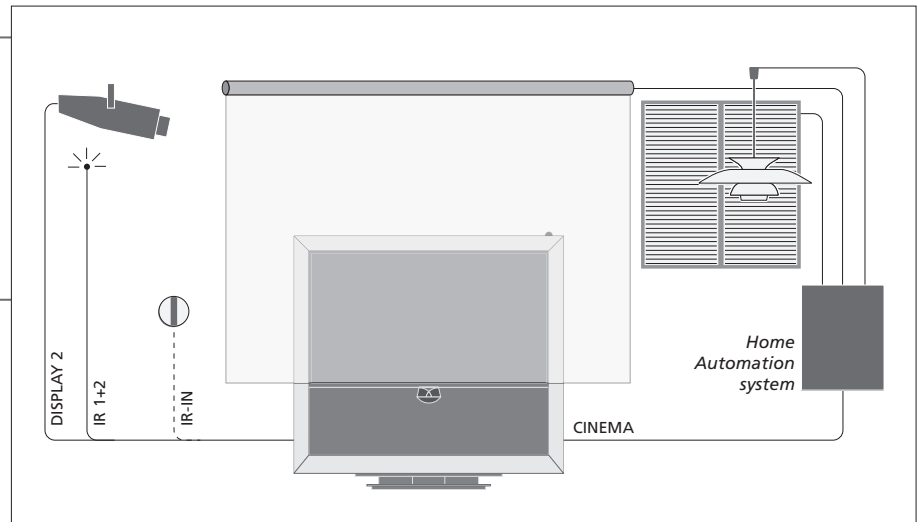

BeoMaster

Εάν η τηλεόρασή σας είναι εφοδιασμένη με ένα BeoMaster, χρησιμοποιήστε την υποδοχή Ethernet στον πλευρικό πίνακα συνδέσεων για σύνδεση με το Internet, και τις δύο υποδοχές USB για να συνδέσετε επιπλέον συσκευές στο BeoMaster, όπως για παράδειγμα μία συσκευή ανάγνωσης καρτών μνήμης.

Σύστημα ήχου

Συνδέστε ένα σύστημα ήχου της Bang & Olufsen με υποδοχή Master Link στην τηλεόρασή σας. Συνδέστε το στην υποδοχή Master Link στον πλευρικό πίνακα συνδέσεων. Δείτε επίσης τις σελ. 18–19.

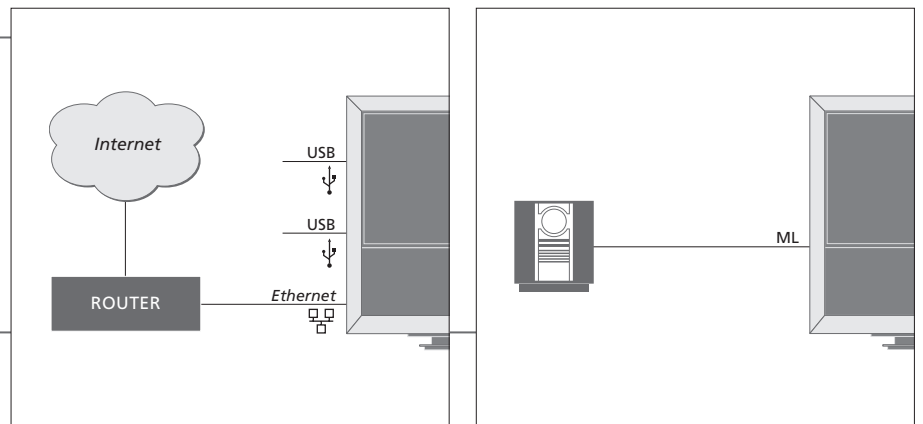

Καλώδιο ρεύματος και φικς

Τα καλώδια ρεύματος και το φικς που παρέχονται είναι ειδικά σχεδιασμένα για την τηλεόραση. Εάν αλλάξετε το φικς ή καταστρέψετε το καλώδιο του ρεύματος με οποιονδήποτε τρόπο, μπορεί να επηρεαστεί η απόδοση της τηλεόρασης. Συνδέστε την υποδοχή ~ που βρίσκεται στον πλευρικό πίνακα συνδέσεων της τηλεόρασης σας με μία πρίζα τοίχου. Ο δέκτης IR ανάβει κόκκινος και η τηλεόραση βρίσκεται σε κατάσταση αναμονής, έτοιμη για χρήση.

Πίνακες συνδέσεων

Κάθε συσκευή που συνδέεται στον κύριο πίνακα συνδέσεων, πρέπει να καταχωρείται στο μενού 'CONNECTIONS'. Δείτε τη σελ. 47.

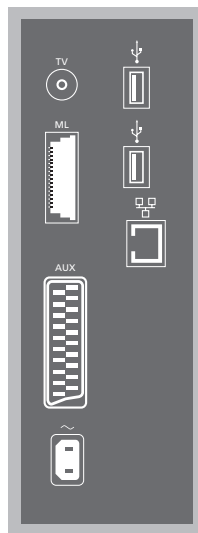
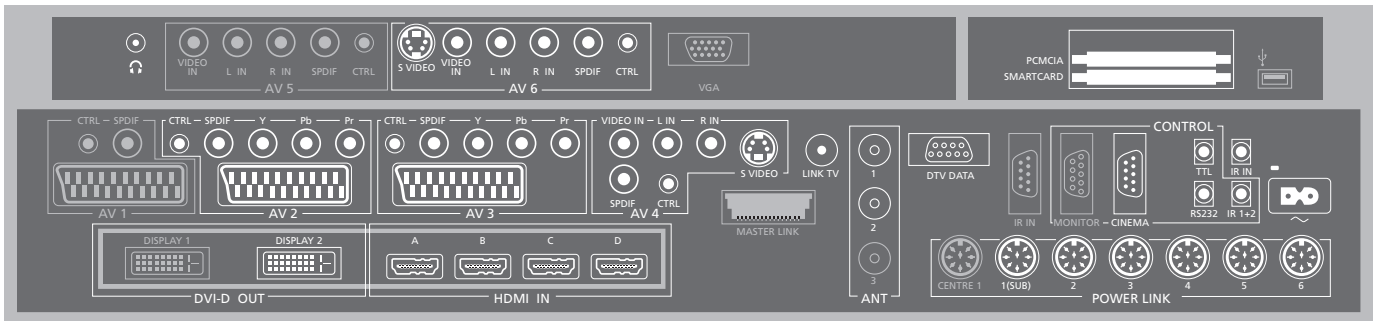

TV

Υποδοχή εισόδου κεραίας για την εξωτερική κεραία/ αναλογικό καλωδιακό τηλεοπτικό δίκτυο.

ML

Για ένα συμβατό σύστημα ήχου της Bang & Olufsen. Διαθέσιμο μόνο εάν η τηλεόραση διαθέτει ένα BeoMaster.

AUX

Υποδοχή 21 ακίδων για πρόσθετη συσκευή εικόνας για εξωτερική αντιγραφή.

→ USB

Για σύνδεση συσκευών με δυνατότητα USB. Διαθέσιμο μόνο εάν η τηλεόραση διαθέτει ένα BeoMaster.

🌐 Ethernet¹

Για σύνδεση στο Internet. Διαθέσιμο μόνο εάν η τηλεόραση διαθέτει ένα BeoMaster.

~ – Παροχή ρεύματος

Σύνδεση στο ρεύμα.

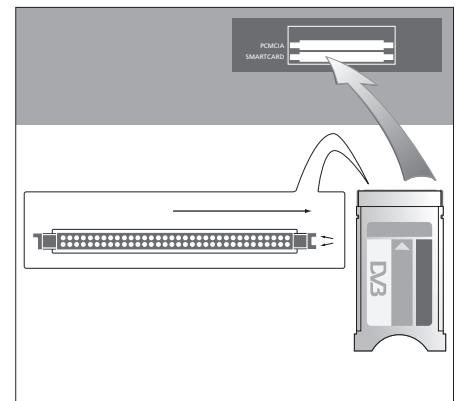

Η μονάδα CA διαθέτει μία άκρη που προεξέχει στη μία πλευρά και δύο στην άλλη πλευρά. Η πλευρά με τις δύο άκρες πρέπει να είναι προς τα δεξιά. Όταν τοποθετείτε μία κάρτα, το χρυσό τσιπ πρέπει να κοιτά προς τα πάνω.

Χρήσιμες συμβουλές

Πηγή HDMI Μπορείτε να παρακολουθήσετε ταυτόχρονα δύο πηγές HDMI, εάν η μία από τις πηγές έχει συνδεθεί στην υποδοχή HDMI A ή την υποδοχή HDMI B, και η άλλη πηγή έχει συνδεθεί στην υποδοχή HDMI C ή την υποδοχή HDMI D.

¹*Να συνδέεστε μόνο σε τοπικό δίκτυο (LAN) που δεν εξέρχεται από το διαμέρισμά σας, το σπίτι ή το κτίριο.

Οι υποδοχές με γκρι σκίαση στην εικόνα του κύριου πίνακα συνδέσεων μπορεί να είναι ήδη κατειλημμένες από εσωτερικές συνδέσεις. Μην αποσυνδέσετε τα καλώδια από αυτές τις υποδοχές!



Σύνδεση στερεοφωνικών ακουστικών.

AV1

Ομάδα υποδοχών που καταλαμβάνεται από την προαιρετική συσκευή εγγραφής σκληρού δίσκου.

AV2

Ομάδα υποδοχών για την AV σύνδεση πρόσθετων συσκευών εικόνας.

AV3

Ομάδα υποδοχών για την AV σύνδεση πρόσθετων συσκευών εικόνας. Η τηλεόραση διατηρεί ανοικτή μία οδό σήματος μεταξύ της προαιρετικής συσκευής εγγραφής και μίας εγγράψιμης πηγής που είναι συνδεδεμένη στην περιοχή υποδοχών AV3.

Αυτό σας επιτρέπει να ρυθμίσετε την πηγή στο AV3 να ενεργοποιείται αυτόματα, καθώς και να ρυθμίσετε την προαιρετική συσκευή εγγραφής για εγγραφή με χρονοδιακόπτη της πηγής στο AV3, με την προϋπόθεση ότι η συνδεδεμένη συσκευή σας υποστηρίζει αυτές τις λειτουργίες.

AV4

Ομάδα υποδοχών για την AV σύνδεση πρόσθετων συσκευών εικόνας.

AV5

Αυτή η ομάδα υποδοχών είναι διαθέσιμη μόνο εάν η τηλεόρασή σας δεν είναι εφοδιασμένη με ένα BeoMaster. Χρησιμοποιήστε αυτή την ομάδα υποδοχών για συσκευές που δεν θέλετε να είναι μόνιμα συνδεδεμένες, για παράδειγμα μία φωτογραφική μηχανή ή μία βιντεοκάμερα.

AV6

Χρησιμοποιήστε αυτή την ομάδα υποδοχών για συσκευές που δεν θέλετε να είναι μόνιμα συνδεδεμένες, για παράδειγμα μία φωτογραφική μηχανή ή μία βιντεοκάμερα.

VIDEO IN (AV4)

Για σήμα εικόνας.

L-IN, R-IN (AV4–AV6)

Δεξιά και αριστερή είσοδος γραμμής.

Y – Pb – Pr (AV2–AV3)

Για σήματα εικόνας από μία εξωτερική πηγή, π.χ. μία πηγή HDTV. Μπορείτε να χρησιμοποιήσετε την υποδοχή σε συνδυασμό με μία υποδοχή AV ή μία υποδοχή ψηφιακού ήχου.

SPDIF (AV2–AV6)

Υποδοχή εισόδου ψηφιακού ήχου, π.χ. DVD player.

CTRL (AV2–AV6)

Για σήματα τηλεχειρισμού IR προς εξωτερική συσκευή που είναι συνδεδεμένη σε μία υποδοχή AV.

S VIDEO (AV4, AV6)

Για βιντεοκάμερες S-VHS ή Hi-8.

DISPLAY 2 (DVI-D OUT)

Σύνδεση ενός βιντεοπροβολέα.

HDMI IN (A–D)

Για πηγή εικόνας High Definition Multimedia Interface ή υπολογιστή. Οι πηγές μπορούν να καταχωρηθούν σε οποιαδήποτε ομάδα υποδοχών AV. Συνδέστε έναν Προσαρμογέα HDMI στην υποδοχή HDMI C.

VGA

Υποδοχή για τη σύνδεση μίας πηγής εικόνας High Definition ή ενός υπολογιστή.

ANT (1–3)

Υποδοχή εισόδου κεραίας (1 – DVB–T/C) από εξωτερική κεραία/καλωδιακό τηλεοπτικό δίκτυο (2 – DVB–S) από δορυφορική κεραία, εξωτερική κεραία/καλωδιακό τηλεοπτικό δίκτυο (3) καταλαμβάνεται από την προαιρετική συσκευή εγγραφής σκληρού δίσκου.

MASTER LINK

Για ένα συμβατό σύστημα ήχου της Bang & Olufsen. Διαθέσιμο εάν η τηλεόραση δεν διαθέτει BeoMaster.

LINK TV

Έξοδος κεραίας για διανομή σημάτων εικόνας σε άλλα δωμάτια.

DTV DATA

Για μελλοντική χρήση.

CINEMA

Για ένα σύστημα αυτοματισμού σπιτιού.

TTL/RS232

Μόνο για διατάξεις ξενοδοχείων.

IR IN

Για έναν πρόσθετο δέκτη IR όταν η τηλεόραση ρυθμίζεται μαζί με έναν βιντεοπροβολέα.

IR 1+2

Για έναν εξωτερικό πομπό IR που χρησιμοποιείται με διατάξεις Home cinema.

PCMCIA/SMARTCARD

Για μία κάρτα/μονάδα για πρόσβαση σε ψηφιακά δορυφορικά κανάλια.

→ USB (στον κύριο πίνακα υποδοχών)

Για χρήση σέρβις μόνο.

Ακουστικά

Για σίγαση των ηχέων, γυρίστε τον τροχό της έντασης γρήγορα προς τα αριστερά. Γυρίστε τον τροχό της έντασης προς τη μία ή την άλλη κατεύθυνση για να ρυθμίσετε την ένταση στα ακουστικά. Για να αποκαταστήσετε τον ήχο στα ηχεία, γυρίστε τον τροχό της έντασης γρήγορα προς τα αριστερά.

POWER LINK 1 (SUB)

Χρησιμοποιήστε έναν διαχωριστή καλωδίου για να συνδέσετε δύο subwoofer της Bang & Olufsen.

POWER LINK 2–6

Για εξωτερικά ηχεία σε μία διάταξη ήχου surround. Δείτε επίσης τις σελ. 54–55.

ΣΗΜΕΙΩΣΗ! Οι συσκευές εγγραφής εικόνας μπορούν να συνδεθούν μόνο στις ομάδες υποδοχών AV1 και AV2, καθώς αυτές είναι οι μοναδικές ομάδες υποδοχών για έξοδο εικόνας. Συνδέστε την πρωτεύουσα συσκευή εγγραφής στο AV1 και τη δευτερεύουσα συσκευή εγγραφής στο AV2.

Αρχική ρύθμιση της τηλεόρασής σας

Αυτή η διαδικασία αρχικής ρύθμισης ενεργοποιείται όταν η τηλεόραση συνδέεται για πρώτη φορά στο ρεύμα και ενεργοποιείται. Εάν θέλετε να αλλάξετε τη ρύθμιση αργότερα, μπορείτε να αποκτήσετε πρόσβαση στα ίδια μενού και να ενημερώσετε τις ρυθμίσεις σας.

Ενεργοποίηση της τηλεόρασης

TV

Η τηλεόραση χρειάζεται περίπου 20 δευτερόλεπτα για να ξεκινήσει και να είναι έτοιμη για χρήση.

Ενεργοποιήστε

Πραγματοποίηση ρυθμίσεων

< >

Καθοδηγείστε μέσω των ακόλουθων ρυθμίσεων μόνο όταν ενεργοποιείτε την τηλεόρασή σας για πρώτη φορά.*

Επιλέξτε ρύθμιση

GO

Αποδεχθείτε τη ρύθμιση και προχωρήστε στο επόμενο στοιχείο του μενού

MENU LANGUAGE

Καθορίστε τη γλώσσα για τα μενού οθόνης

TUNER SETUP

Απενεργοποιήστε ή ενεργοποιήστε τον εσωτερικό δέκτη ή το DVB

CONNECTIONS

Καταχωρήστε τις συνδεδεμένες συσκευές, δείτε τη σελ. 47

AUTO TUNING

Συντονίστε αυτόματα τα τηλεοπτικά κανάλια, δείτε επίσης τη σελ. 34.

Διαθέσιμο μόνο εάν έχει ενεργοποιηθεί ο τηλεοπτικός δέκτης, δείτε τη σελ. 38.

Πληροφορίες

Γλώσσα μενού Τηλεοπτικός δέκτης

Επιλέξτε τη γλώσσα για τα μενού οθόνης. Το μενού 'TUNING' είναι διαθέσιμο μόνο εάν ο τηλεοπτικός δέκτης έχει ενεργοποιηθεί, δείτε τις σελ. 38 και 58.

Συνδέσεις

Επιλέξτε τον τύπο της συσκευής που έχει συνδεθεί σε κάθε υποδοχή, τις υποδοχές που έχουν χρησιμοποιηθεί, το όνομα του προϊόντος και το όνομα της πηγής.

Αυτόματος συντονισμός

Στην οθόνη εμφανίζεται αυτόματα ένα μενού για συντονισμό καναλιών.

¹*ΣΗΜΕΙΩΣΗ! Κατά τη διαδικασία αρχικής ρύθμισης, όταν έχετε πραγματοποιήσει τις ρυθμίσεις που θέλετε σε κάποιο μενού, μπορεί να πρέπει να πιάσετε το πράσινο πλήκτρο για να συνεχίσετε στο επόμενο μενού. Ακολουθήστε τις οδηγίες που εμφανίζονται στην οθόνη.

Όταν ολοκληρώσετε την αρχική ρύθμιση, μπορείτε στη συνέχεια να ρυθμίσετε τα ηχεία σας για χρήση Home cinema.

Ρύθμιση των ηχείων

Ρυθμίστε τα ηχεία για να βελτιστοποιήσετε τον ήχο από τη θέση ακρόασης.

SPEAKER TYPES

Η αρχική ρύθμιση ηχείων ισχύει μόνο για τα ηχεία για παρακολούθηση τηλεόρασης. Μετά την αρχική ρύθμιση, μπορείτε να ρυθμίσετε τα ηχεία για παρακολούθηση Home cinema. Δείτε επίσης την ενότητα 'Διάταξη ηχείων' στις σελ. 54–55 και την ενότητα 'Ήχος surround και Home cinema' στη σελ. 30.

SPEAKER ROLES

SPEAKER DISTANCE

SPEAKER LEVEL

SOUND ADJUSTMENT

Ρυθμίστε την ένταση, τα μπάσα, τα πρίμα και το loudness και καθορίστε δύο προεπιλεγμένους συνδυασμούς ηχείων. Επιλέξτε ένα διαφορετικό συνδυασμό ηχείων, όποτε θέλετε. Δείτε τη σελ. 35.

Ρύθμιση της βάσης

Η μηχανοκίνητη κίνηση της τηλεόρασης δεν θα είναι εφικτή μέχρι να ολοκληρωθεί η διαδικασία ρύθμισης.

STAND ADJUSTMENT

Στο στοιχείο 'SET LEFTMOST POSITION', στρέψτε την τηλεόραση προς τα αριστερά μέχρι το σημείο όπου θέλετε να τερματίσει. Στο στοιχείο 'SET RIGHTMOST POSITION', στρέψτε την τηλεόραση προς τα δεξιά μέχρι το σημείο όπου θέλετε να τερματίσει. Αποδοχή

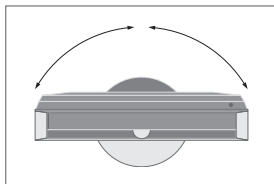

STAND POSITIONS

Καθορίστε την θέση όπου θα στρέφεται η τηλεόραση όταν ενεργοποιείται και όταν απενεργοποιείται. Δείτε τη σελ. 56.

Ρύθμιση της βάσης Ρυθμίστε τη μέγιστη γωνία στην οποία θα στρέφεται η τηλεόραση – δεξιά και αριστερά.

ΣΗΜΕΙΩΣΗ! Για να μπορέσετε να χρησιμοποιήσετε τη μηχανοκίνητη κίνηση της βάσης, πρέπει πρώτα να ρυθμίσετε τη βάση.

Διάταξη ηχείων

Προσθέστε ηχεία Power Link και έως δύο subwoofer BeoLab στην τηλεόρασή σας και έχετε ένα σύστημα ήχου surround.

Επιλογή διάταξης ηχείων

Ενεργοποιήστε την τηλεόραση σε λειτουργία TV ή Home cinema, πριν την εισαγωγή ρυθμίσεων των ηχείων σε οποιαδήποτε λειτουργία.

Ενεργοποιήστε την τηλεόραση και ανακαλέστε το μενού 'TV SETUP' → Επιλέξτε 'SOUND' στο μενού 'OPTIONS' → Επιλέξτε μενού

Ρύθμιση του τύπου των ηχείων

Καταχωρήστε τον τύπο του κάθε ηχείου στο μενού. Κάθε ηχείο της Bang & Olufsen παράγει έναν ήχο και φωτίζεται στην οθόνη.

Επιλέξτε το μενού 'SPEAKER TYPES' → Επιλέξτε ηχείο και αποκαλύψτε τον τύπο του ηχείου → **GO** Αποδοχή

Ρύθμιση του ρόλου των ηχείων

Επιλέξτε τη λειτουργία κάθε συνδεδεμένου ηχείου, όπως εμπρός, πίσω ή surround. Ένα ηχείο μπορεί να έχει περισσότερους από έναν ρόλο – έναν για παρακολούθηση τηλεόρασης και έναν για παρακολούθηση Home cinema.

Επιλέξτε το μενού 'SPEAKER ROLES' → Αποκαλύψτε το ρόλο του κάθε ηχείου → **GO** Αποδοχή

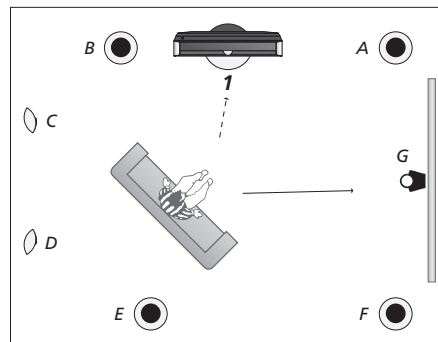

Ρύθμιση του ρόλου των ηχείων.

TV (1)	Home cinema (2)
A: Εμπρός δεξί (Right front)	Εμπρός αριστερό (Left front)
B: Εμπρός αριστερό (Left front)	Αριστερό surround (Left surround)
C: Off	Πίσω αριστερό (Left back)
D: Off	Πίσω δεξί (Right back)
E: Πίσω αριστερό (Left back)	Δεξί surround (Right surround)
F: Πίσω δεξί (Right back)	Εμπρός δεξί (Right front)
G: Off	Κεντρικό (Centre)

Πληροφορίες

Ήχος κατά τη ρύθμιση Μερικές φορές, κατά τη διαδικασία ρύθμισης, το ηχείο παράγει κάποιον ήχο. Ελέγξτε ότι το ηχείο που φωτίζεται ταιριάζει με το όνομα του ηχείου που παράγει τον ήχο.

Ρόλοι ηχείων Για να επιλέξετε τα πίσω ηχεία, πρέπει πρώτα να επιλέξετε τα ηχεία surround.

ΣΗΜΕΙΩΣΗ! Για να πραγματοποιήσετε μία διάταξη Home cinema, πρέπει πρώτα να μεταβείτε στη λειτουργία Home cinema. Για πληροφορίες σχετικά με το Home cinema, δείτε τη σελ. 30.

Εάν η διάταξή σας περιλαμβάνει δύο διαφορετικές θέσεις παρακολούθησης, μία για διάταξη Home cinema και μία για διάταξη κανονικής τηλεόρασης, πρέπει να πραγματοποιήσετε δύο διαφορετικές ρυθμίσεις ηχείων.

Ρύθμιση της απόστασης των ηχείων

Εισάγετε τις αποστάσεις σε μέτρα μεταξύ της αγαπημένης σας θέσης παρακολούθησης και των ηχείων.

Επιλέξτε το μενού 'SPEAKER DISTANCE'

→ Επιλέξτε ηχείο και επιλέξτε απόσταση

→ **GO**
Αποδοχή

Ρύθμιση της έντασης του ήχου

Ένας ήχος ρύθμισης παράγεται εναλλάξ από κάθε ηχείο. Ρυθμίστε τα ηχεία να ταιριάζουν με το επίπεδο έντασης του κεντρικού ηχείου.

Επιλέξτε το μενού 'SPEAKER LEVEL'

→ Επιλέξτε 'AUTOMATIC' ή 'MANUAL' στο 'SEQUENCE'

→ Εάν έχετε επιλέξει 'MANUAL', επιλέξτε ηχείο και ρυθμίστε την ένταση

→ **GO**
Αποδοχή

Προβολή του ενεργού συστήματος ήχου

Δείτε το όνομα του ενεργού συστήματος ήχου για μία πηγή ή πρόγραμμα στην οθόνη.

Ανακαλέστε το μενού 'TV SETUP'

→ Επιλέξτε 'SOUND' στο μενού 'OPTIONS'

→ Επιλέξτε το μενού 'SOUND SYSTEM'

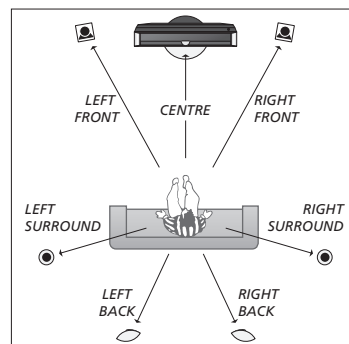

Ρύθμιση της απόστασης των ηχείων.

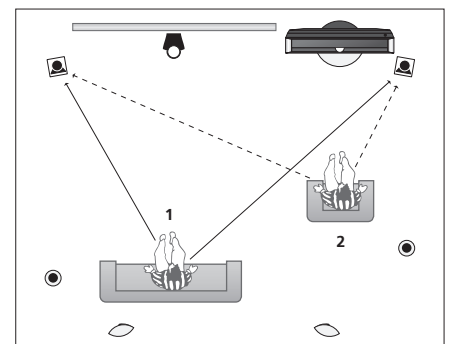

Ρύθμιση της έντασης του ήχου από δύο διαφορετικές θέσεις παρακολούθησης.

Επίπεδο ηχείου Ρυθμίστε κάθε ηχείο σε σχέση με το κεντρικό ηχείο για να διασφαλίσετε βέλτιστο ήχο surround.

ΣΗΜΕΙΩΣΗ! Μόλις ολοκληρώσετε τη ρύθμιση των ηχείων, θα χρειαστεί επαναρύθμιση μόνο εάν κάνετε αλλαγές στη διάταξη.

Πρόσθετες ρυθμίσεις

Έχετε τη δυνατότητα να πραγματοποιήσετε πρόσθετες ρυθμίσεις, όπως να ρυθμίσετε τις θέσεις όπου θα στρέφεται η τηλεόραση, να ρυθμίσετε τη σωστή ώρα και ημερομηνία και να ενεργοποιήσετε, να ρυθμίσετε και να απενεργοποιήσετε λειτουργίες που σχετίζονται με την καθημερινή χρήση της συσκευής εγγραφής σκληρού δίσκου.

Θέσεις της τηλεόρασης

Προγραμματίστε μία θέση για την παρακολούθηση τηλεόρασης, για την ακρόαση μουσικής και για την απενεργοποιημένη τηλεόραση. Δείτε τη σελ. 53 σχετικά με την αρχική εγκατάσταση της βάσης.

Ανακαλέστε το μενού 'TV SETUP' και επιλέξτε το μενού 'STAND POSITIONS'

Επιλέξτε 'VIDEO', 'AUDIO' ή 'STANDBY'

Στρέψτε την τηλεόραση, όπως θέλετε

GO
Αποδοχή*

Ώρα και ημερομηνία

Ρυθμίστε την ώρα και την ημερομηνία. Πιέστε **Clock** στο Beo5 για να ανακαλέσετε το ρολόι στην οθόνη. Το ρολόι εξαφανίζεται μετά από 10 δευτερόλεπτα.

Ανακαλέστε το μενού 'TV SETUP' και επιλέξτε το μενού 'OPTIONS'

Επιλέξτε το μενού 'CLOCK'

Ρυθμίστε την ώρα και την ημερομηνία

GO
Αποδοχή

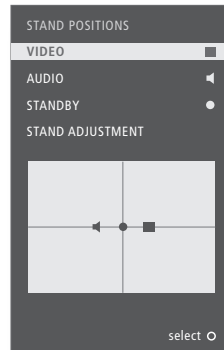

Πληροφορίες

***Αρχική ρύθμιση** Κατά την αρχική ρύθμιση, αφού καθορίσετε τις θέσεις της τηλεόρασης, πιέστε το πράσινο πλήκτρο για να συνεχίσετε με την αρχική ρύθμιση.

ΣΗΜΕΙΩΣΗ! Ο απλούστερος τρόπος να ρυθμίσετε το ρολόι είναι να το συγχρονίσετε με το teletext του τρέχοντος τηλεοπτικού καναλιού μέσω του μενού 'CLOCK'. Εάν δεν είναι διαθέσιμη μία υπηρεσία teletext, μπορείτε να ρυθμίσετε το ρολόι χειροκίνητα.

Ρύθμιση της συσκευής εγγραφής σκληρού δίσκου

Οι δύο ρυθμίσεις για το επίπεδο λειτουργιών – 'BASIC' και 'ADVANCED' – καθορίζουν το περιεχόμενο του μενού 'SETUP'.

Ενεργοποιήστε τη συσκευή εγγραφής σκληρού δίσκου και ανακαλέστε το κύριο μενού

→ Επιλέξτε το μενού 'SETUP'

→ Επιλέξτε επιλογή και αλλάξτε τις ρυθμίσεις

→ **GO**
Αποδοχή

FEATURE LEVEL	Επιλέξτε το επίπεδο 'BASIC' ή 'ADVANCED'
PARENTAL LOCK CODE*²	Εισάγετε έναν κωδικό πρόσβασης για τον περιορισμό της πρόσβασης στις εγγραφές
GROUPS*²	Οκτώ προκαθορισμένες ομάδες για να τοποθετείτε τις εγγραφές
RECORDING QUALITY*²	Ποιότητα των εγγραφών ('STANDARD'/'HIGH')
RECORDING DURATION	Τυπική διάρκεια για χειροκίνητες εγγραφές
CONNECTIONS	Καταχωρήστε πρόσθετες συνδεδεμένες συσκευές
REPLAY*²	Η επανάληψη 'EXTENDED' ξεκινά την αντιγραφή στον καταχωρητή μόλις επιλέξετε μία πηγή. Δείτε επίσης τις σελ. 8–9
MENU LANGUAGE	Επιλέξτε μεταξύ οκτώ γλωσσών για το σύστημα μενού
TUNING*³	Εκτελέστε μικροσυντονισμό των προγραμμάτων που αποθηκεύονται στον δέκτη που διαθέτει η συσκευή εγγραφής σκληρού δίσκου και ρυθμίστε τον ήχο
CLOCK*³	Ακολουθεί αυτόματα τις ρυθμίσεις ώρας και ημερομηνίας για την τηλεόραση

²*Συσκευή εγγραφής σκληρού δίσκου

Οι λειτουργίες με την ένδειξη *² είναι διαθέσιμες μόνο εάν ρυθμίσετε την επιλογή 'FEATURE LEVEL' σε 'ADVANCED'.

³*Συντονισμός και ρολόι Ποιότητα εγγραφής

Στο επίπεδο 'ADVANCED', οι επιλογές 'TUNING' και 'CLOCK' βρίσκονται κάτω από το 'EXTRA'. Η ποιότητα 'STANDARD' καταλαμβάνει λιγότερο χώρο στο σκληρό δίσκο απ' ό,τι η ποιότητα 'HIGH'.

Γενικές ρυθμίσεις: Επιλέξτε Zone, TV και Menu.

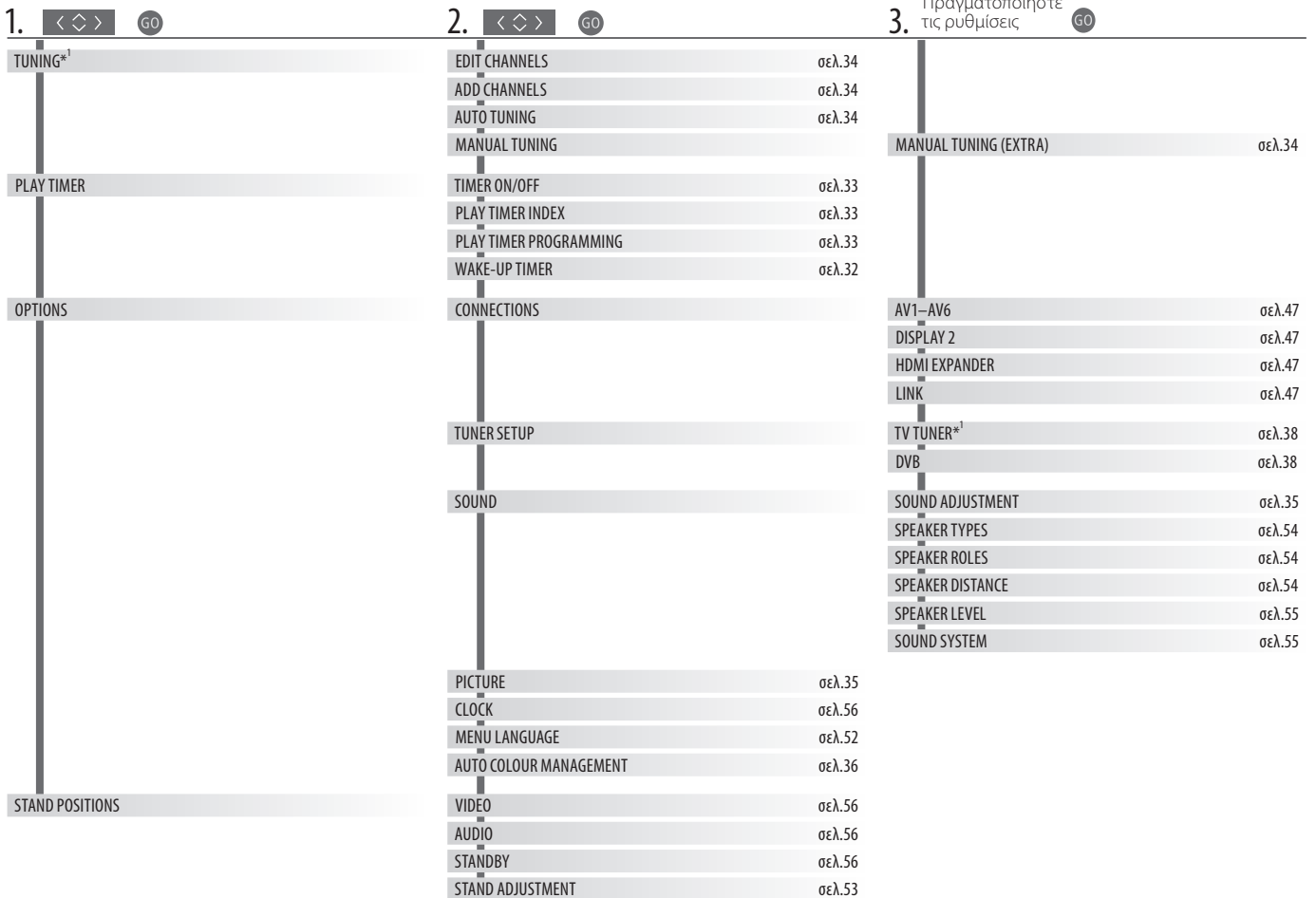

Καθαρισμός

Συντήρηση Οθόνη

Η τακτική συντήρηση, όπως ο καθαρισμός, είναι στις ευθύνες του χρήστη.

Σκουπίστε τη σκόνη από την οθόνη, χρησιμοποιώντας ένα στεγνό, μαλακό πανί. Μην χρησιμοποιείτε υγρά ή σπρέι καθαρισμού.

Περίβλημα και χειριστήρια

Σκουπίστε τη σκόνη από τις επιφάνειες, χρησιμοποιώντας ένα στεγνό, μαλακό πανί. Για να αφαιρέσετε λεκέδες ή βρομιές, χρησιμοποιήστε ένα μαλακό, υγρό πανί και ένα διάλυμα νερού και ήπιου απορρυπαντικού, όπως υγρό πιάτων.

Ποτέ οινόπνευμα

Ποτέ μη χρησιμοποιείτε οινόπνευμα ή άλλους διαλύτες για να καθαρίσετε οποιοδήποτε μέρος της τηλεόρασης.

Προαιρετική συσκευή εγγραφής σκληρού δίσκου: Επιλέξτε Zone, V.MEM και Menu.

1. < > GO

HARD DISC CONTENTS	
TIMER PROGRAMMING	
TIMER INDEX	σελ.26
SETUP	
RECORD/STOP RECORDING	σελ.4-5

2. < > GO

EDIT* ²	
OPTIONS* ²	
GROUP* ²	σελ.28
SOURCE	σελ.26
CHANNEL	σελ.26
START TIME	σελ.26
STOP TIME	σελ.26
DATE/WEEKDAYS	σελ.26
PROTECTION* ²	σελ.26
QUALITY* ²	σελ.26
EXTRA* ²	
FEATURE LEVEL	
PARENTAL LOCK CODES* ²	
GROUPS* ²	
RECORDING QUALITY* ²	
RECORDING DURATION	
CONNECTIONS	
REPLAY* ²	
MENU LANGUAGE	σελ.57
EXTRA* ²	

3. Πραγματοποιήστε τις ρυθμίσεις GO

DELETE	σελ.27
SPLIT	σελ.27
TRIM	σελ.27
EXTERNAL COPY	σελ.28
PROTECTION	σελ.27
GROUP	σελ.28
NAME	σελ.27
PARENTAL LOCK	σελ.29
GROUP	σελ.26
NAME	σελ.26
PARENTAL LOCK	σελ.26
KEEP EPISODES	σελ.26
BASIC – ADVANCED	σελ.57
OLD CODE – NEW CODE ...	σελ.57
MOVIES – SPORTS ...	σελ.57
STANDARD – HIGH	σελ.57
MANUAL RECORDING	σελ.57
NONE – V MEM – DVD ...	σελ.57
OFF – BASIC – EXTENDED	σελ.57
TUNING	σελ.57
CLOCK	σελ.57

FEATURE LEVEL Η προεπιλεγμένη εργοστασιακή ρύθμιση είναι 'BASIC'.

¹*ΣΗΜΕΙΩΣΗ! Το μενού 'TUNING' είναι διαθέσιμο μόνο εάν ο τηλεοπτικός δέκτης έχει ενεργοποιηθεί στο μενού 'TUNER SETUP'.

²*Μόνο στο επίπεδο λειτουργιών 'ADVANCED'.

Αντίγραφο ασφαλείας και πρόγραμμα προστασίας από ιούς

Για να είστε σίγουροι ότι δεν θα χάσετε τις φωτογραφίες σας, τα μουσικά σας αρχεία κλπ. σε περίπτωση βλάβης του συστήματος ή του προγράμματος, να κρατάτε πάντα αντίγραφα των δεδομένων σας. Το BeoMaster διαθέτει πρόγραμμα προστασίας από ιούς που αποκλείει τους πιο συνηθισμένους ιούς υπολογιστών.

Αντίγραφο ασφαλείας

Η τακτική δημιουργία αντιγράφων ασφαλείας των δεδομένων, συμπεριλαμβανομένων χωρίς περιορισμό των αρχείων, φωτογραφιών, αρχείων μουσικής, κλπ., αποτελεί ευθύνη του χρήστη. Αποτελεί ευθύνη του χρήστη να διασφαλίσει ότι αυτά τα δεδομένα είναι διαθέσιμα σε μέσα τα οποία μπορούν να μεταφερθούν άμεσα και πάλι στο BeoMaster ή σε περίπτωση αντικατάστασης του BeoMaster, στο νέο BeoMaster, και αποτελεί επίσης ευθύνη του χρήστη η επανεγκατάσταση αυτών των αντιγράφων ασφαλείας όπως απαιτείται.

Το αντίγραφο ασφαλείας μπορεί να τοποθετηθεί στον υπολογιστή σας ή σε οποιαδήποτε άλλη εξωτερική συσκευή, όπως σε ένα φορητό σκληρό δίσκο, ή τα δεδομένα μπορούν να αντιγραφούν σε δίσκους CD-ROM ή DVD.

Πρέπει επίσης να δημιουργηθεί ένα αντίγραφο ασφαλείας των δεδομένων κατά την παράδοση του BeoMaster για σέρβις. Συχνά, είναι απαραίτητη η μορφοποίηση του μέσου δεδομένων ως μέρος της επισκευής και αυτή η μορφοποίηση με την επακόλουθη απώλεια δεδομένων λαμβάνει χώρα χωρίς προειδοποίηση. Η Bang & Olufsen δεν ευθύνεται για οποιαδήποτε απώλεια δεδομένων.

Επανεγκατάσταση δεδομένων

Σε περίπτωση που πρέπει να επανεγκαταστήσετε τη συλλογή των αρχείων σας στο BeoMaster, πρέπει να χρησιμοποιήσετε το λογισμικό BeoPlayer, BeoPort ή BeoConnect (μόνο για χρήστες MAC) για να μεταφέρετε τη συλλογή σας στο BeoMaster. Με αυτό τον τρόπο διασφαλίζετε ότι δεν θα χάσετε τις σχετικές πληροφορίες ετικετών.

Πρόγραμμα προστασίας από ιούς

Η επίθεση ενός ιού μπορεί να καταλήξει σε βλάβη του συστήματος και απώλεια σημαντικών δεδομένων. Σε σοβαρές περιπτώσεις, μπορεί να πρέπει να παραδώσετε το BeoMaster για σέρβις. Η επισκευή λόγω επίθεσης ιού ΔΕΝ καλύπτεται από την εγγύηση. Το BeoMaster διαθέτει πρόγραμμα προστασίας από ιούς. Το πρόγραμμα παρέχει προστασία κατά των πιο συνηθισμένων προγραμμάτων εισβολής. Το πρόγραμμα ενημερώνεται αυτόματα για τουλάχιστον πέντε χρόνια μέσω του Internet με την προϋπόθεση ότι το BeoMaster είναι συνεχώς συνδεδεμένο στο Internet. Το πρόγραμμα αφαιρεί αμέσως και χωρίς ειδοποίηση όλα τα αρχεία που περιέχουν ιούς. Ως αποτέλεσμα, είναι πιθανή η διαγραφή αρχείων που έχουν μεταφερθεί στο BeoMaster.

Η Bang & Olufsen δεν ευθύνεται για οποιαδήποτε απώλεια που οφείλεται σε επίθεση ιών.

Στο BeoMaster, έχει ενσωματωθεί μία περιορισμένη έκδοση των Windows XP®. Για να χρησιμοποιήσετε αυτή την έκδοση, πρέπει να διαβάσετε τους όρους EULA παρακάτω.

Όροι EULA

Έχετε αποκτήσει μία συσκευή, ένα BeoMaster, που περιλαμβάνει λογισμικό το οποίο αδειοδοτείται από την AmiTech από την Microsoft Licensing, GP ή τις συνδεδεμένες εταιρείες της. Αυτά τα εγκατεστημένα προϊόντα λογισμικού, προέλευσης MS, καθώς και τα σχετιζόμενα μέσα, τα έντυπα υλικά και η online ή ηλεκτρονική τεκμηρίωση, προστατεύονται από διεθνείς νόμους και συμβάσεις περί δικαιωμάτων πνευματικής ιδιοκτησίας. Παραχωρείται μόνο η άδεια χρήσης του ΛΟΓΙΣΜΙΚΟΥ, το ΛΟΓΙΣΜΙΚΟ δεν πωλείται. Με την επιφύλαξη παντός δικαιώματος.

ΕΑΝ ΔΕΝ ΣΥΜΦΩΝΕΙΤΕ ΜΕ ΤΗΝ ΠΑΡΟΥΣΑ ΑΔΕΙΑ ΧΡΗΣΗΣ ΤΕΛΙΚΟΥ ΧΡΗΣΤΗ EULA, ΜΗΝ ΧΡΗΣΙΜΟΠΟΙΗΣΕΤΕ ΤΗΝ ΣΥΣΚΕΥΗ ΚΑΙ ΜΗΝ ΑΝΤΙΓΡΑΨΕΤΕ ΤΟ ΛΟΓΙΣΜΙΚΟ. ΑΝΤΙΘΕΤΩΣ, ΕΠΙΚΟΙΝΩΝΗΣΤΕ ΑΜΕΣΑ ΜΕ ΤΗΝ ΑΜΙΤΕΧ ΓΙΑ ΟΔΗΓΙΕΣ ΣΧΕΤΙΚΑ ΜΕ ΤΗΝ ΕΠΙΣΤΡΟΦΗ ΤΗΣ ΑΧΡΗΣΙΜΟΠΟΙΗΤΗΣ ΣΥΣΚΕΥΗΣ, ΓΙΑ ΕΠΙΣΤΡΟΦΗ ΧΡΗΜΑΤΩΝ. ΤΥΧΟΝ ΧΡΗΣΗ ΤΟΥ ΛΟΓΙΣΜΙΚΟΥ, ΠΕΡΙΛΑΜΒΑΝΟΜΕΝΗΣ ΧΩΡΙΣ ΠΕΡΙΟΡΙΣΜΟ ΤΗΣ ΧΡΗΣΗΣ ΤΗΣ ΣΥΣΚΕΥΗΣ, ΣΥΝΙΣΤΑ ΣΥΓΚΑΤΑΘΕΣΗ ΜΕ ΤΗΝ ΠΑΡΟΥΣΑ ΑΔΕΙΑ EULA (Η ΕΠΙΚΥΡΩΣΗ ΤΥΧΟΝ ΠΡΟΗΓΟΥΜΕΝΗΣ ΣΥΝΑΙΝΕΣΗΣ).

ΠΑΡΑΧΩΡΗΣΗ ΑΔΕΙΑΣ ΛΟΓΙΣΜΙΚΟΥ. Η παρούσα Άδεια EULA σας παρέχει την εξής άδεια: Μπορείτε να χρησιμοποιήσετε το ΛΟΓΙΣΜΙΚΟ μόνο στη ΣΥΣΚΕΥΗ.

ΜΗ ΑΝΕΚΤΙΚΟ ΣΕ ΣΦΑΛΜΑΤΑ. ΤΟ ΛΟΓΙΣΜΙΚΟ ΔΕΝ ΕΙΝΑΙ ΑΝΕΚΤΙΚΟ ΣΕ ΣΦΑΛΜΑΤΑ. Η ΑΜΙΤΕΧ ΚΑΘΟΡΙΣΕ ΑΝΕΞΑΡΤΗΤΑ ΤΟΝ ΤΡΟΠΟ ΧΡΗΣΗΣ ΤΟΥ ΛΟΓΙΣΜΙΚΟΥ ΣΤΗ ΣΥΣΚΕΥΗ, ΚΑΙ Η MS ΒΑΣΙΣΤΗΚΕ ΣΤΗΝ ΑΜΙΤΕΧ ΓΙΑ ΤΗ ΔΙΕΞΑΓΩΓΗ ΕΠΑΡΚΟΥΣ ΔΟΚΙΜΑΣΙΑΣ ΓΙΑ ΤΟΝ ΚΑΘΟΡΙΣΜΟ ΤΗΣ ΚΑΤΑΛΛΗΛΟΤΗΤΑΣ ΤΟΥ ΛΟΓΙΣΜΙΚΟΥ ΓΙΑ ΤΕΤΟΙΑ ΧΡΗΣΗ.

ΔΕΝ ΠΑΡΕΧΟΝΤΑΙ ΕΓΓΥΗΣΕΙΣ ΓΙΑ ΤΟ ΛΟΓΙΣΜΙΚΟ. ΤΟ ΛΟΓΙΣΜΙΚΟ παρέχεται ΩΣ ΕΧΕΙ και με όλα τα σφάλματα. Η ΣΥΝΟΛΙΚΗ ΕΥΘΥΝΗ ΟΣΟΝ ΑΦΟΡΑ ΤΗΝ ΙΚΑΝΟΠΟΙΗΤΙΚΗ ΠΟΙΟΤΗΤΑ, ΤΗΝ ΑΠΟΔΟΣΗ, ΤΗΝ ΑΚΡΙΒΕΙΑ ΚΑΙ ΤΙΣ ΕΠΙΔΟΣΕΙΣ (ΣΥΜΠΕΡΙΛΑΜΒΑΝΟΜΕΝΗΣ ΤΗΣ ΕΛΛΕΙΨΗΣ ΑΜΕΛΕΙΑΣ) ΒΑΡΥΝΕΙ ΕΣΑΣ. ΕΠΙΣΗΣ, ΔΕΝ ΠΑΡΕΧΕΤΑΙ ΕΓΓΥΗΣΗ ΕΝΑΝΤΙ ΠΑΡΕΜΠΟΔΙΣΗΣ ΤΗΣ ΑΠΟΛΥΣΗΣ ΣΑΣ ΑΠΟ ΤΟ ΛΟΓΙΣΜΙΚΟ Η ΕΝΑΝΤΙ ΠΑΡΑΒΙΑΣΗΣ. ΕΑΝ ΕΧΕΤΕ ΛΑΒΕΙ ΤΥΧΟΝ ΕΓΓΥΗΣΕΙΣ ΣΧΕΤΙΚΑ ΜΕ ΤΗ ΣΥΣΚΕΥΗ Η ΤΟ ΛΟΓΙΣΜΙΚΟ, ΑΥΤΕΣ ΟΙ ΕΓΓΥΗΣΕΙΣ ΔΕΝ ΠΡΟΕΡΧΟΝΤΑΙ ΚΑΙ ΔΕΝ ΔΕΣΜΕΥΟΥΝ ΤΗΝ MS. Ουδεμία Ευθύνη για Ορισμένες Ζημιές. ΜΕ ΕΞΑΙΡΕΣΗ ΤΑ ΟΣΑ ΑΠΑΓΟΡΕΥΟΝΤΑΙ ΑΠΟ ΤΗ ΝΟΜΟΘΕΣΙΑ, Η MS ΟΥΔΕΜΙΑ ΕΥΘΥΝΗ ΦΕΡΕΙ ΓΙΑ ΤΥΧΟΝ ΕΜΜΕΣΕΣ, ΕΙΔΙΚΕΣ, ΣΥΝΕΠΑΓΟΜΕΝΕΣ Η ΣΥΜΠΤΩΜΑΤΙΚΕΣ ΖΗΜΙΕΣ ΠΟΥ ΠΡΟΚΥΠΤΟΥΝ Η ΣΥΝΔΕΟΝΤΑΙ ΜΕ ΤΗ ΧΡΗΣΗ Η ΤΗΝ ΑΠΟΔΟΣΗ ΤΟΥ ΛΟΓΙΣΜΙΚΟΥ. Ο ΠΑΡΩΝ ΠΕΡΙΟΡΙΣΜΟΣ ΙΣΧΥΕΙ ΑΚΟΜΗ ΚΑΙ ΣΕ ΠΕΡΙΠΤΩΣΗ ΠΟΥ ΤΥΧΟΝ ΑΠΟΚΑΤΑΣΤΑΣΗ ΑΠΟΤΥΧΕΙ ΩΣ ΠΡΟΣ ΤΟΝ ΟΥΣΙΑΣΤΙΚΟ ΣΚΟΠΟ ΤΗΣ. Η MS, ΣΕ ΚΑΜΙΑ ΠΕΡΙΠΤΩΣΗ, ΔΕΝ ΘΑ ΕΙΝΑΙ ΥΠΕΥΘΥΝΗ ΓΙΑ ΤΥΧΟΝ ΠΟΣΟ ΠΟΥ ΥΠΕΡΒΑΙΝΕΙ ΤΑ ΔΙΑΚΟΣΙΑ ΠΕΝΗΝΤΑ ΔΟΛΑΡΙΑ ΗΠΑ (ΗΠΑ \$250,00)

Περιορισμοί στην Αποσυμπίληση (Reverse Engineering) και στην Ανακατασκευή Πηγαίου ή Αντικειμενικού Κώδικα (Decompilation και Disassembly). Δεν επιτρέπεται να προβείτε σε αποσυμπίληση ή σε ανακατασκευή του πηγαίου ή του αντικειμενικού κώδικα του ΛΟΓΙΣΜΙΚΟΥ, με εξαίρεση την περίπτωση και μόνο στην έκταση που τέτοιες δραστηριότητες επιτρέπονται ρητά από το ισχύον δίκαιο παρά τον παραπάνω περιορισμό.

Η ΜΕΤΑΒΙΒΑΣΗ ΤΟΥ ΛΟΓΙΣΜΙΚΟΥ ΕΠΙΤΡΕΠΕΤΑΙ ΑΛΛΑ ΜΕ ΠΕΡΙΟΡΙΣΜΟΥΣ. Μπορείτε να μεταβιβάσετε μονίμως τα δικαιώματα που απορρέουν από την παρούσα Άδεια EULA μόνο ως τμήμα μίας μόνιμης πώλησης ή μεταβίβασης της Συσκευής, και μόνο εφόσον ο αποδέκτης συμφωνεί με την παρούσα Άδεια EULA. Εάν το ΛΟΓΙΣΜΙΚΟ είναι μία αναβάθμιση, τυχόν μεταβίβαση πρέπει επίσης να περιλαμβάνει όλες τις παλαιότερες εκδόσεις του ΛΟΓΙΣΜΙΚΟΥ.

ΠΕΡΙΟΡΙΣΜΟΙ ΕΞΑΓΩΓΩΝ. Αποδέχστε ότι το ΛΟΓΙΣΜΙΚΟ υπόκειται στη δικαιοδοσία εξαγωγών των ΗΠΑ. Συμφωνείτε ότι θα συμμορφωθείτε με όλους τους ισχύοντες διεθνείς και τοπικούς νόμους που ισχύουν για το ΛΟΓΙΣΜΙΚΟ, συμπεριλαμβανομένων των Κανονισμών περί Εξαγωγών των ΗΠΑ (U.S. Export Administration Regulations), καθώς και των περιορισμών τελικού χρήστη, τελικής χρήσης και προορισμού που έχουν εκδοθεί από την κυβέρνηση των ΗΠΑ και άλλες κυβερνήσεις. Για περισσότερες πληροφορίες, επισκεφθείτε την ηλεκτρονική διεύθυνση <http://www.microsoft.com/exporting/>

**Απόρριψη Ηλεκτρικού και Ηλεκτρονικού
Εξοπλισμού (Waste Electrical and Electronic
Equipment ή WEEE) – Προστασία
περιβάλλοντος**



Ο ηλεκτρικός και ηλεκτρονικός εξοπλισμός, τα εξαρτήματα και οι μπαταρίες που φέρουν αυτό το σύμβολο δεν πρέπει να απορρίπτονται μαζί με τα συνηθισμένα οικιακά απορρίμματα. Όλος ο ηλεκτρικός και ηλεκτρονικός εξοπλισμός, τα εξαρτήματα και οι μπαταρίες πρέπει να συλλέγονται και να απορρίπτονται χωριστά. Όταν απορρίπτετε ηλεκτρικό και ηλεκτρονικό εξοπλισμό και μπαταρίες χρησιμοποιώντας τα συστήματα συλλογής που είναι διαθέσιμα στη χώρα σας, προστατεύετε το περιβάλλον, την ανθρώπινη υγεία και συμβάλλετε στη λογική χρήση των φυσικών πόρων. Η συλλογή ηλεκτρικού και ηλεκτρονικού

εξοπλισμού, μπαταριών και απορριμμάτων προστατεύει από τον κίνδυνο μόλυνσης της φύσης με τις επικίνδυνες ουσίες οι οποίες μπορεί να υπάρχουν σε ηλεκτρικά και ηλεκτρονικά προϊόντα και εξοπλισμούς.

Το κατάστημα πώλησης της Bang & Olufsen θα σας συμβουλευτεί σχετικά με το σωστό τρόπο απόρριψης για τη χώρα σας.

Εάν ένα προϊόν είναι πολύ μικρό για να φέρει αυτό το σύμβολο, το σύμβολο θα εμφανίζεται στις οδηγίες χρήσης, στο πιστοποιητικό εγγύησης ή στη συσκευασία.



Το παρόν προϊόν συμμορφώνεται με τις διατάξεις των Οδηγιών 2004/108/EC και 2006/95/EC.

This product incorporates copyright protection technology that is protected by U.S. patents and other intellectual property rights. Use of this copyright protection technology must be authorized by Macrovision, and is intended for home and other limited viewing uses only unless otherwise authorized by Macrovision. Reverse engineering or disassembly is prohibited.

HDMI, the HDMI logo and High-Definition Multimedia Interface are trademarks or registered trademarks of HDMI Licensing LLC.

Αναγνωρίσεις και ευθύνη

Τα ονόματα προϊόντων που αναφέρονται σε αυτό τον οδηγό μπορεί να είναι εμπορικά σήματα ή σήματα κατατεθέντα άλλων εταιρειών. Ορισμένα τμήματα χρησιμοποιούν τεχνολογίες



Microsoft Windows Media. Copyright © 1999–2002 Microsoft Corporation. Με την επιφύλαξη παντός δικαιώματος. Τα Microsoft, Windows Media και το λογότυπο των Windows είναι σήματα κατατεθέντα της Microsoft Corporation στις Ηνωμένες Πολιτείες και/ή σε άλλες χώρες.

Παρακαλούμε σημειώστε ότι η Bang & Olufsen, σε καμία περίπτωση, δεν θα φέρει ευθύνη για οποιαδήποτε συνεπαγόμενη, συμπτωματική ή έμμεση ζημία που προκύπτει από τη χρήση ή την αδυναμία χρήσης του λογισμικού.

Manufactured under license from Dolby Laboratories. Dolby, Pro Logic, and the double-D symbol are registered trademarks of Dolby Laboratories.

Confidential unpublished works.
Copyright 1992–2003 Dolby Laboratories.
All rights reserved.

Manufactured under license under U.S. Patent #'s: 5,451,942; 5,956,674; 5,974,380; 5,978,762; 6,487,535; 7,003,467; 7,212,872 & other U.S. and worldwide patents issued & pending.

DTS, DTS Digital Surround, ES, and Neo:6 are registered trademarks and the DTS logos, and Symbol are trademarks of DTS, Inc.

© 1996-2008 DTS, Inc.
All Rights Reserved.

